

GERDA®

PRODUCENT DRZWI KLASY PREMIUM



DRZWI DO MIESZKAŃ

STAR | PREMIUM | COMFORT | ENJOY

INFORMACJE O FIRMIE

3

NOWOŚCI W OFERCIE

4

PAKIET ELITE (BUDOWA PANELOWA DRZWI)

5

KOMFORT I BEZPIECZEŃSTWO

6

TEDEE POWERED BY GERDA

7

DRZWI GERDA STAR 60

10-13

DRZWI GERDA PREMIUM 60

14-17

DRZWI GERDA COMFORT 60

18-21

DRZWI GERDA ENJOY

22-25

PORTALE I OPASKI DRZWIOWE

26

OBEJMY STALOWE

29

AKCESORIA I OSPRZĘT

30

KOLORYSTYKA DRZWI

34

WYMIARY DRZWI I OŚCIEŻNIC

38

INSPIRACJE

46

PRODUKTY Z GWARANCJĄ JAKOŚCI MARKI



GERDA®

Stworzyliśmy produkty, które stały się już kultowe i na trwałe wpisały się w codzienność milionów Polaków. GERDA kojarzy się z bezpieczeństwem, niezawodnością i poczuciem komfortu. Dokładamy wszelkich starań aby cały czas rozwijać i udoskonalać nasze produkty.

POLSKI PRODUCENT Z TRADYCJĄ I DOŚWIADCZENIEM



**35 LAT
GERDA®**

GERDA to polski producent drzwi, zamków, okuć i bram segmentowych. Firma od ponad 30 lat jest doceniana przez partnerów, montażystów i użytkowników. Projektujemy i tworzymy z pasją! W ręce klientów oddajemy produkty nowoczesne, trwałe i niezawodne. Warto nam zaufać!

PRODUKTY, KTÓRE ZNA CAŁA POLSKA

DRZWI

OKUCIA

BRAMY



ZESPÓŁ INŻYNIERÓW I KONSTRUKTORÓW Z MYŚLĄ O NASZYCH KLIENTACH CAŁY CZAS PRACUJE NAD ZMIANAMI, KTÓRE WPŁYWAJĄ NA BEZPIECZEŃSTWO I KOMFORT UŻYTKOWANIA

DRZWI TYPU PANELOWEGO MAJĄ SKRZYDŁO O KONSTRUKCJI WIELOWARSTWOWEJ ZE STAŁOWYM KORPUSEM SKRZYŃKOWYM I WYMIENNYMI Z OBU STRON OKŁADZINAMI

REGULOWANY ZAWIAS 3D



Nowe zawiasy z regulacją w 3 płaszczyznach, to teraz standard w linii COMFORT 60 i PREMIUM 60. Takie rozwiązanie zapewnia bardzo wygodną i szybką regulację drzwi bez konieczności demontowania skrzydła z ościeżnicy.

REGULOWANY ZACZEP ZAPADKI KLAMKI



Regulowany zaczep zapadki jest oferowany we wszystkich drzwiach z oferty mieszkaniowej. Umożliwia płynną regulację docisku skrzydła do uszczelek. Dzięki takiemu rozwiązaniu zawsze możemy łatwo dopasować docisk (zmniejszyć lub zwiększyć docisk do uszczelki).

ULEPSZONY PAKIET AKUSTYCZNY

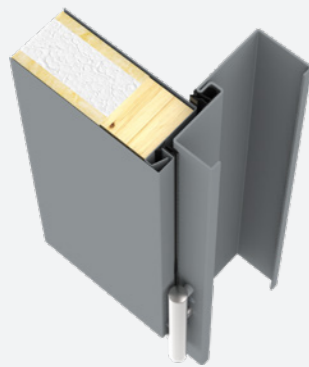

Zastosowanie innowacyjnych uszczelek w skrzydłach i ościeżnicach tworzących jedną płaszczyznę, zapewnia bardzo dobre właściwości akustyczne. Hałas z klatki nie przenika do wewnątrz mieszkania.



ZAMKI PREMIUM W STANDARDZIE



Wszystkie drzwi do mieszkań zostały wyposażone w zamki PREMIUM, w których zastosowano wzmocnione o 30% rygle o bezpiecznej konstrukcji. Zastosowano również unikalne na rynku wzmocnienie wewnętrzne rygli z hartowanej stali.



BUDOWA PANELOWA

Drzwi panelowe doskonale sprawdzają się jako drzwi do mieszkania i można nadawać im zróżnicowany charakter wizualny. Panele mocuje się do stalowego korpusu, a ich zastosowanie zapewnia dodatkową wytrzymałość i usztywnienie skrzydła. Na życzenie Klienta panele od strony zewnętrznej i wewnętrznej mogą różnić się kolorem. Przemysłany sposób mocowania paneli do korpusu pozwala na łatwy ich demontaż i wymianę w przypadku uszkodzenia lub zmiany aranżacji, bez konieczności kosztownej wymiany całych drzwi.



DUŻY WYBÓR SZYLDÓW I KLAMEK

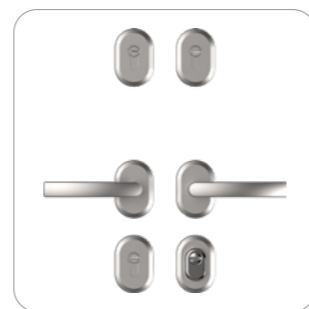
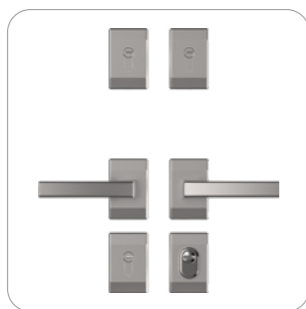

Możliwość indywidualizacji wyglądu drzwi dzięki bogatej ofercie sztyldów owalnych, podłużnych i dzielonych w serii COMFORT i PREMIUM.



**ZDEMONTUJ
DOTYCHCZASOWY
PANEL**



**WYBIERZ
KOLOR
Z PAKIETU ELITE**



**CIESZ SIĘ NOWYM
WYGLĄDEM
DRZWI**



ANTYWŁAMANIOWOŚĆ

Wszystkie nasze drzwi są konstrukcyjnie wzmocnione, z rozwiązaniami utrudniającymi ich sforsowanie. Mają również antywłamaniowe wkładki, z których słynie firma GERDA. Jednak aby parametry antywłamaniowe zostały potwierdzone, drzwi muszą przejść specjalistyczne testy i badania na klasę RC2, RC3 i RC4, które są zakończone uzyskaniem odpowiedniego certyfikatu. Drzwi GERDA posiadają takie certyfikaty oraz atesty, można je w każdej chwili pobrać ze strony www.gerda.pl. Oferowane przez firmę GERDA drzwi do mieszkań możemy kupić w klasie RC2, RC3 i RC4 (szczegółowe objaśnienia na dole strony).



DOSKONAŁY KOMFORT AKUSTYCZNY

Przy zakupie drzwi konieczne trzeba zadbać o komfort akustyczny, aby jak najmniej dźwięków z zewnątrz dobiegało do naszego mieszkania. Współczynnik izolacyjności akustycznej R_w wyrażany jest w dB (decybelach). Im większa wartość współczynnika R_w , tym lepsza izolacyjność akustyczna drzwi. Nasze drzwi do mieszkań posiadają bardzo dobre współczynniki izolacyjności akustycznej (od 33 do nawet 47 dB). Jeżeli z zewnątrz będzie dobiegał dźwięk o natężeniu 80 dB (odpowiada to głośnej muzyce) zostanie on zredukowany od 33 do 47 dB, nawet do wartości 33 dB, czyli do poziomu cichej rozmowy.



OCHRONA PRZECIWPOŻAROWA

W swojej ofercie drzwi do mieszkań firmy GERDA możemy wybrać również pakiet przeciwpożarowy (dostępny w serii PREMIUM 60). Drzwi przeciwpożarowe mają za zadanie powstrzymać rozprzestrzenianie się ognia i dymu. Produkty o wspomnianych właściwościach oznacza się symbolem EI (kryterium szczelności ogniowej - E oraz izolacyjności ogniowej - I). GERDA oferuje drzwi o parametrach EI30, EI45 i EI60, oznacza to ochronę przez 30 i 60 minut. Właściciel takich drzwi ma gwarancję, że płomień przez ten czas nie przejdą na drugą stronę drzwi a dodatkowo temperatura drzwi nie spowoduje przeniesienia pożaru. Klasa dymoszczelności to S200.



OTWIERAJ DRZWI SMARTFONEM

Otwieraj i zamykaj drzwi oraz sprawdzaj status zamka z dowolnego miejsca na świecie. Dzięki funkcji automatycznego otwierania nie musisz wyjmować smartfona z kieszeni czy torebki. Zamek sam wykryje Twoją obecność i wypuści Cię do domu. W analogiczny sposób możesz korzystać z funkcji samozamykania.

WYDAJNY AKUMULATOR

Inżynierowie Gerdy przy współpracy z Instytutem Badawczym z Korei Południowej opracowali dedykowany i bardzo wydajny akumulator o niewielkich rozmiarach. Bateria zapewnia mechanizmowi prąd na pół roku pracy. Gdy jednak zajdzie potrzeba ładowania, zamek sam Cię o tym poinformuje, baterię naładujesz w jedną noc.

GWARANCJA BEZPIECZEŃSTWA

Mechanizm napędzający zamek, to innowacyjna i opatentowana konstrukcja opracowana przez inżynierów Gerdy. Oprogramowanie stworzyli eksperci IoT z firmy tedeo. Dzięki intuicyjnej aplikacji możesz monitorować kto i kiedy zamykał lub otwierał drzwi oraz przyznawać zdalnie wirtualne klucze.

ZESTAW

TEDEE LOCK + TEDEE BRIDGE + WKŁADKI W KLASIE 6

CENA

1650 Zł (dopłata do ceny drzwi)

KLASY ANTYWŁAMANIOWOŚCI

KLASA RC2

- SZCZYPCE
- KLIN
- MŁOTEK

KLASA RC3

- STALOWY ŁOM
- KLIN
- MŁOTEK
- MECHANICZNA WIERTARKA

KLASA RC4

- CIĘŻKI MŁOTEK
- SIEKIERA
- PRZECINAK
- DŁUTO
- WIERTARKA



WKŁADKA W KLASIE 6, W ZESTAWIE

- ✓ ANTYWŁAMANIOWA WKŁADKA BĘBENKOWA. NOWA KONSTRUKCJA WKŁADKI Z ZABEZPIECZENIEM PRZED OTWARCIEM METODĄ „BUMPINGU”, SKUTECZNYMI ROZWIĄZANAMI CHRONIĄCYMI PRZED ROZWIERCIENIEM.



ZAMONTUJ ZAMEK TEDEE

- ✓ WSUŃ ZAMEK NA WKŁADKĘ GERDA, DOPASUJ POZYCJĘ ZAMKA I ZAMOCUJ JEDNYM WKRĘTEM. TA CZYNNOŚĆ NIE ZAJMIE WIĘCEJ NIŻ 2 MINUTY. SPRAWDŹ CZY PO PRZEKRĘCENIU GAŁKI WYSUWAJĄ SIĘ RYGLE.



ZAINSTALUJ APLIKACJĘ NA SMARTFONIE

- ✓ POBIERZ APLIKACJĘ TEDEE Z APPLE STORE LUB GOOGLE PLAY. ZAREJSTRUJ SIĘ I WŁĄCZ BLUETOOTH, USŁUGĘ LOKALIZACJI I DOSTĘP DO INTERNETU. DODAJ ZAMEK I WPROWADŹ KOD AKTYWACYJNY.



PODŁĄCZ BRIGDE

- ✓ ZNAJDŹ WOLNE GNIAZDKO ZASILANIA, KTÓRE ZNAJDUJE SIĘ NAJBLIŻEJ ZAMKA TEDEE I PODŁĄCZ DO NIEGO BRIDGE. POZWOLI CI TO NA PEŁNĄ KONTROLĘ ZAMKA PRZEZ INTERNET, BEZ ZNACZENIA GDZIE SIĘ ZNAJDUJESZ.

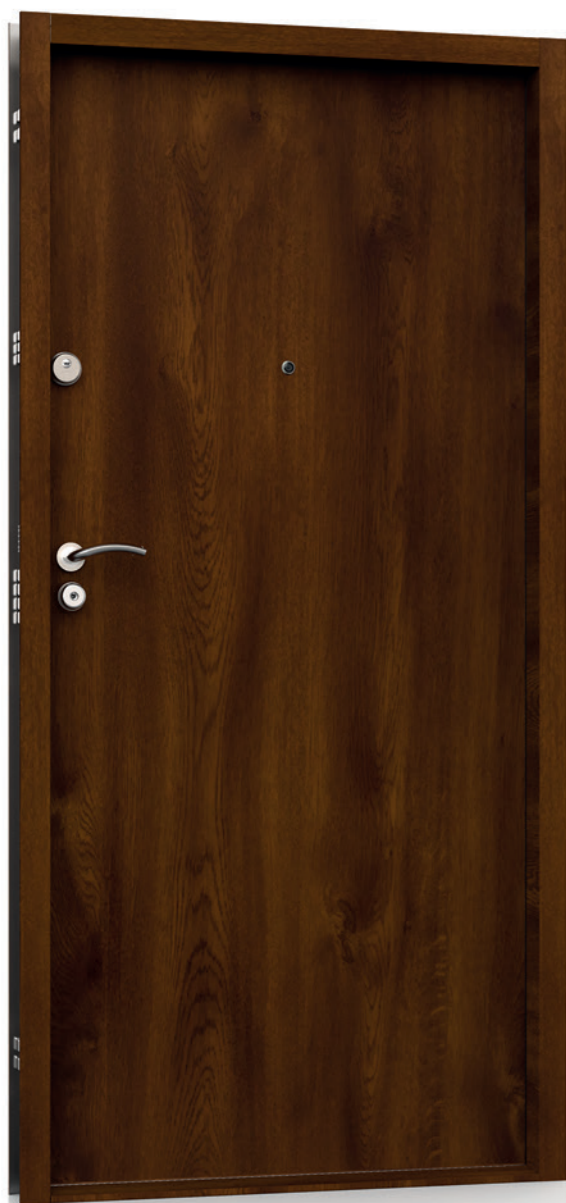

STAR 60



KLASA ANTYWŁAMANIOWOŚCI RC4



GRUBOŚĆ SKRZYDŁA 60 / 70 (mm)



WSPÓŁCZYNNIK IZOLACJI AKUSTYCZNEJ 43 / 47 (dB)



BUDOWA PANELOWA ELITE



PREMIUM 60



KLASA ANTYWŁAMANIOWOŚCI RC2 / RC3 / RC4



GRUBOŚĆ SKRZYDŁA 60 / 70 (mm)



WSPÓŁCZYNNIK IZOLACJI AKUSTYCZNEJ 42 (dB)



KLASA ODPORNOŚCI OGNIOWEJ EI30 / EI45 / EI60
I DYMOSZCZELNOŚCI S₂₀₀



BUDOWA PANELOWA ELITE



COMFORT 60



KLASA ANTYWŁAMANIOWOŚCI RC2 / RC3



GRUBOŚĆ SKRZYDŁA 60 (mm)



WSPÓŁCZYNNIK IZOLACJI AKUSTYCZNEJ 30 / 33 (dB)



ENJOY



KLASA ANTYWŁAMANIOWOŚCI RC1N / RC2



GRUBOŚĆ SKRZYDŁA 46 (mm)



WSPÓŁCZYNNIK IZOLACJI AKUSTYCZNEJ 32 (dB)



UNIKATOWY KLUCZ RURKOWY

Opatentowana wkładka RIM6000 z kluczem rurkowym o ponad 4 miliardach kombinacji kodu.

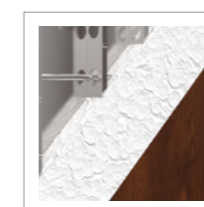

WYPEŁNIENIE

Bezfreonowa piana poliuretanowa wraz z płytą dźwiękochłonną zapewniającą doskonałe parametry akustyczne.



KRATOWNICA

Kratownica z pogrubionych ceowników stalowych i prętów hartowanych w stalowym korpusie skrzydła drzwi.

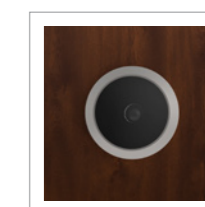

WIZJER

W standardzie wizjer szerokokątny o bardzo dobrych parametrach optycznych.



ZAMEK DODATKOWY

Zamek dodatkowy w klasie 6 z wkładką w klasie 5 lub 6.

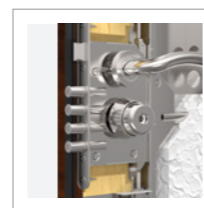

ZAMEK GŁÓWNY 14 PUNKTÓW RYGLOWANIA

Unikatowy zamek główny w klasie 7, z 11 ruchomymi i pogrubionymi ryglami.



ZAMKI POMOCNICZE

Pomocnicze zamki górny i dolny sterowane z zamka głównego.



3 ZAWIASY TRÓJDZIELNE

Wzmocnione zawiasy trójdzienne z blokadą demontażu i estetycznymi osłonkami.

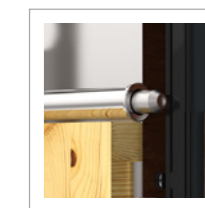

3 RUCHOME RYGLE

Wzmocnione rygle poziome strony zawiasowej sterowane z zamka głównego.

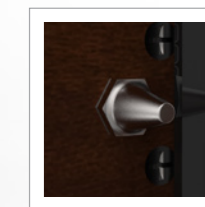

3 STAŁE BOLCE

Stałe bolce przeciwwyważeniowe w metalowych wspornikach.

CHARAKTERYSTYKA

RC	KLASA ANTYWŁAMANIOWOŚCI	RC4
mm	GRUBOŚĆ SKRZYDŁA / Z PAKIEM ELITE*	60 / 70* (mm)
dB	WSPÓŁCZYNNIK IZOLACJI AKUSTYCZNEJ / Z PAKIEM ELITE*	43 / 47* (dB)
WYPEŁNIENIE	PIANA POLIURETANOWA + PAKIET WYGŁUSZAJĄCY	
ROZMIARY DRZWI	80N, 80, 90N, 90E, 100E*	

* DOPŁATA

DOSTĘPNE OŚCIEŻNICE

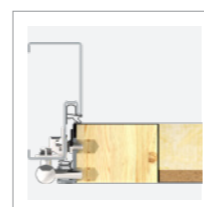

FA

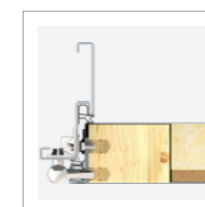

FT

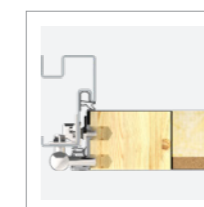

FA PORTAL

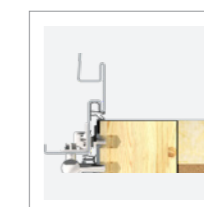

FT PORTAL



W00 PŁASKIE

ROZMIAR	80N	80	90N	90E	100E
----------------	-----	----	-----	-----	------

MODEL	STAR 60				
--------------	---------	--	--	--	--

PŁASKIE	3 350 ZŁ				
----------------	----------	--	--	--	--

WYPOSAŻENIE STANDARDOWE RC4

- SKRZYDŁO STAR 60 (43 dB)
- OŚCIEŻNICA Z USZCZELKĄ
- ZAWIASY TRÓJDZIELNE Z OSŁONKAMI W KOLORZE OKUĆ
- PRÓG LAMINOWANY Z USZCZELKĄ 19 LUB 32 mm
- KOMPLET OKUĆ Z OCHRONĄ WKŁADEK
- WIZJER SZEROKOKĄTNY
- KLAMKI TECHNO
- WKŁADKA GŁÓWNA W KLASIE 6
- WKŁADKA ZAMKA DODATKOWEGO W KLASIE 5

DOPLATY

ROZMIAR 100E	350 ZŁ	WKŁADKA ZAMKA DODATKOWEGO W KLASIE 6	110 ZŁ
DRZWI DWUKOLOROWE	500 ZŁ	WIZJER ELEKTRONICZNY 2,4"	140 ZŁ
SKRACANIE DRZWI (20, 30, 40, 50, 60, 70 mm)	215 ZŁ	WIZJER ELEKTRONICZNY 4,3"	375 ZŁ
PAKIET ELITE (WYMIENNE PANELE). PŁASKIE / Z WZOREM	750 / 1100 ZŁ	PRÓG NORWESKI DREWNIANY Z USZCZELKĄ 19 mm / PRÓG INOX 19 mm / 32 mm	45 ZŁ
DOPLATA ZA WZÓR JEDNOSTRONNY TOKIO 1, TOKIO 2	325 ZŁ	PRÓG NORWESKI Z PLETWĄ ALUMINIOWĄ / PLETWĄ DREWNIANĄ 28 mm/35 mm ¹	75 ZŁ
DOPLATA ZA WZÓR DWUSTRONNY TOKIO 1, TOKIO 2	500 ZŁ	SZTYWNY ŁAŃCUCH (BEZ PAKIETU ELITE) ^{1,2}	250 ZŁ
KLAMKA-GAŁKA	50 ZŁ	ZESTAW TEDEE	1650 ZŁ

¹Dla ościeżnic wydłużonych o 6 mm z systemem montażu DPO
²Dla ościeżnic z systemem montażu DPO (dyblowanie przez ościeżnice) drzwi metalowe

*Więcej informacji na stronie www.gerda.pl

KOLORY DRZWI (W TYM PANELE, LISTWY I OŚCIEŻNICE PAKIETU ELITE)

ORZECH ALPEJSKI FRR	ORZECH BRAZYLJSKI FRB	JASNY ORZECH FRP	ZŁOTY DĄB FDE	WINCHESTER FDW	JASNY WENGE FEJ
BIELONY WENGE FBJ	BIAŁY FSB	STALOWOSZARY FKZ	ANTRACYT FKG	CIEMNY ANTRACYT FKF	CZARNY FKC
					DĄB TURNER FDT

DODATKOWE KOLORY PANELI PAKIETU ELITE

KRZEM FKL TYLKO WZÓR PŁASKI	MARMUR FKA TYLKO WZÓR PŁASKI	HEMATYT FDF TYLKO WZÓR PŁASKI	KWARC FKH TYLKO WZÓR PŁASKI	WENGE FEE
--	---	--	--	---------------------

DODATKOWE KOLORY LISTEW I OŚCIEŻNIC PAKIETU ELITE

SZARY FKT	CIEMNY BRĄZ FKX	WENGE FEE
---------------------	---------------------------	---------------------

DOSTĘPNE WZORY SKRZYDEŁ Z PAKIETEM ELITE



RHH

RLF

VA3

VA4

DOSTĘPNE WZORY SKRZYDEŁ METALOWYCH



TOKIO 1

TOKIO 2

OŚCIEŻNICE

FA



LAMINOWANY



WYSOKOŚĆ 19 mm
W CENIE

INOX

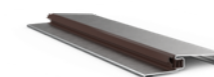

WYSOKOŚĆ 19 mm
DOPŁATA 45 ZŁ

LAMINOWANY* / INOX

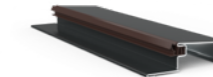

WYSOKOŚĆ 32 mm
W CENIE* /
DOPŁATA 45 ZŁ

FT



NORWESKI DREWNIANY
(brązowy, jasnobrązowy, jasny)

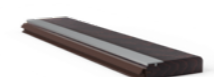

WYSOKOŚĆ 19 mm
DOPŁATA 45 ZŁ

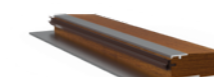

WYSOKOŚĆ 28 mm
DOPŁATA 75 ZŁ

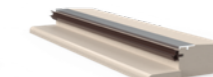

WYSOKOŚĆ 35 mm
DOPŁATA 75 ZŁ

OKUCIA

RC4 RIM 6000 TECHNO

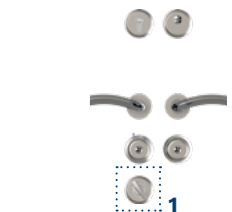

KOLOR OKUĆ DWUKOLOROWY

NIKIEL SATYNOWY



CHROM BŁYSZCZĄCY SZTYWNY ŁAŃCUCH (OPCJONALNIE)¹

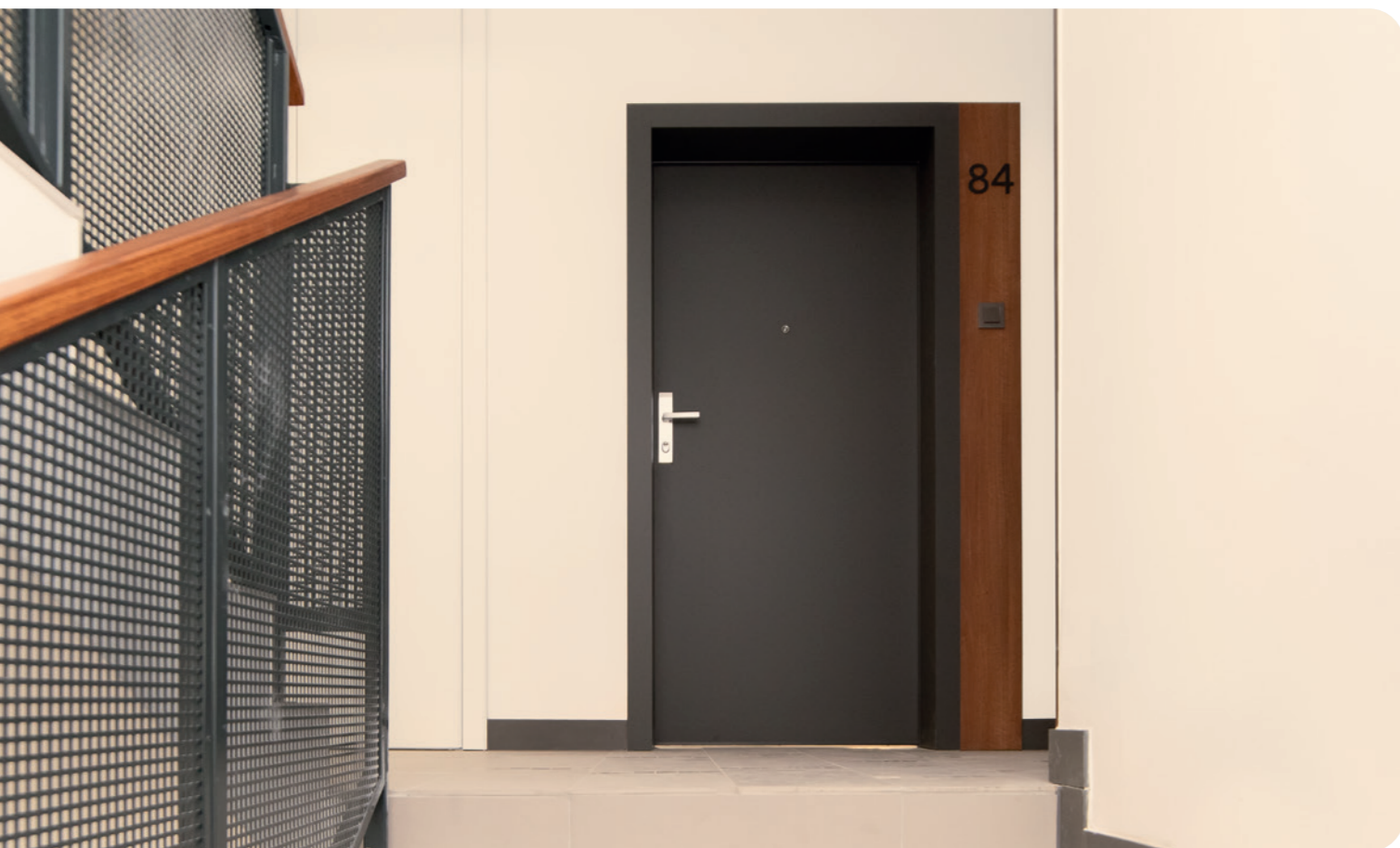

CHARAKTERYSTYKA

RC	KLASA ANTYWŁAMANIOWOŚCI	RC2/RC3*/RC4*
mm	GRUBOŚĆ SKRZYDŁA / Z PAKIEM ELITE*	60 / 70* (mm)
dB	WSPÓŁCZYNNIK IZOLACJI AKUSTYCZNEJ	42 (dB)
Grid	WYPEŁNIENIE	SPECJALNY PAKIET WYGŁUSZAJĄCY
Fire	KLASA ODPORNOŚCI OGNIOWEJ (P.POŻ)*	EI30^{AB}/EI45^B/EI60^A
Cloud	KLASA DYMOŚCZELNOŚCI	S200 (W SKRZYDŁACH EI30^{AB}/EI45^B/EI60^A)
Door	ROZMIARY DRZWI	80N, 80, 90N, 90Z, 100E^C

* DOPEŁATA

- A. EI30 I EI60 DOSTĘPNE W KLASIE RC2 I RC3
- B. EI30 I EI45 DOSTĘPNE W KLASIE RC4
- C. ROZMIAR 100E NIEDOSTĘPNY W KLASIE EI60



PIONOWY RYGIEL

Antywłamaniowy rygiel pionowy sterowany z zamka głównego. Dostępny w pakiecie RC3.

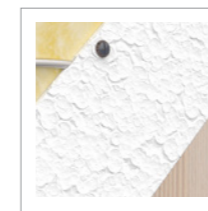

WYPEŁNIENIE

Specjalne wypełnienie zapewniające dobry komfort akustyczny.



PRĘTY HARTOWANE

Specjalnie opracowana konstrukcja pogrubionego, hartowanego pręta stalowego chroniącego przed włamaniem. Dostępne w klasie RC3 i RC4.



EI30D / EI45D / EI60D

Drzwi PREMIUM 60 oferowane są również z pakietem przeciwożarowym.

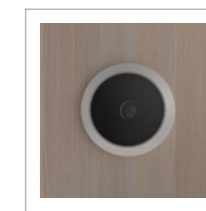

WIZJER

Wizjer szerokokątny w standardzie o bardzo dobrych parametrach optycznych.

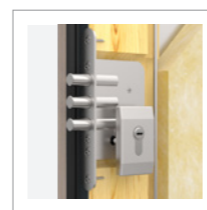

ZAMEK DODATKOWY

Zamek dodatkowy górny z wkładką antywłamaniową w klasie 5 lub 6.

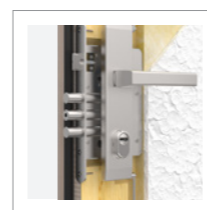

ZAMEK GŁÓWNY

Zamek główny w klasie 7 ze wzmocnioną konstrukcją rygli z wkładką antywłamaniową w klasie 5 lub 6.



ZAMKI POMOCNICZE

Zamki pomocnicze dolny i górny z systemem podwójnych rygli sterowanych z zamka głównego. Dostępne w pakiecie RC3 (1 szt.) (dolny) i RC4 (3 szt.).

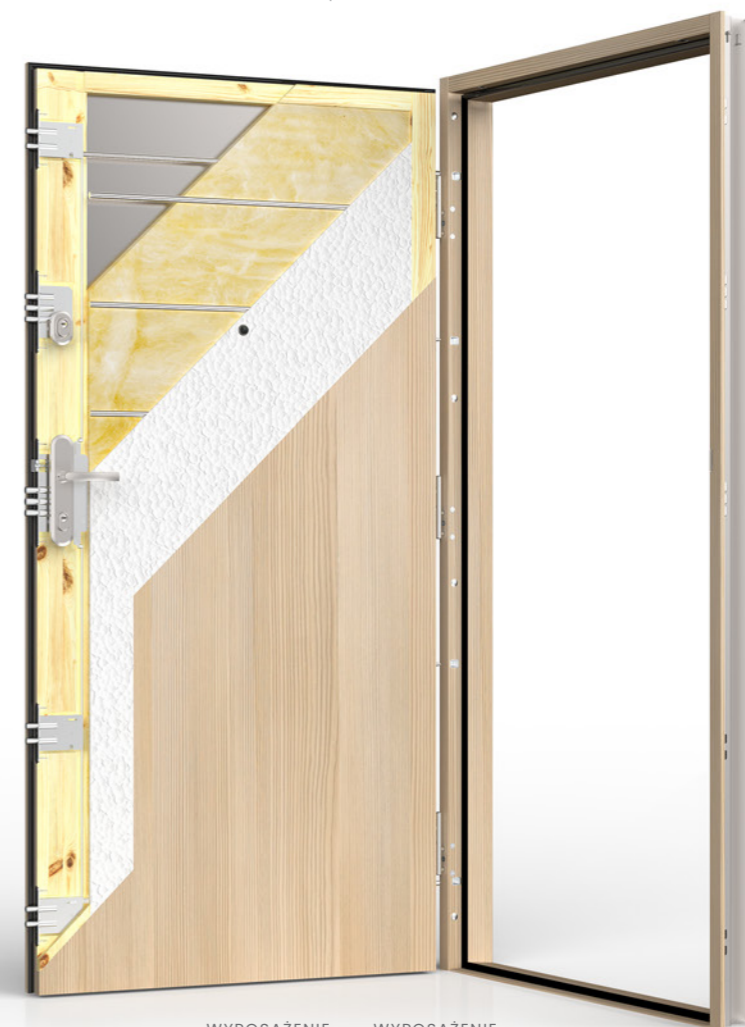

WYPOSAŻENIE STANDARDOWE



WYPOSAŻENIE OPCJONALNE (DO WYBORU ZA OPŁATĄ)



3 ZAWIASY REGULOWANE 3D

Zawiasy (z osłonkami) regulowane w trzech płaszczyznach bez konieczności demontowania skrzydła.



2 RUCHOME RYGLE

Wzmocnione rygle poziome strony zawiasowej sterowane z zamka głównego. (Dostępne w klasie RC4).

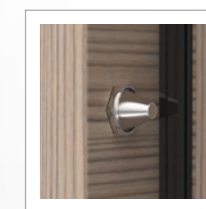

2 STAŁE BOLCE

Stałe bolce przeciwwyważeniowe.

DOSTĘPNE OŚCIEŻNICE



FA

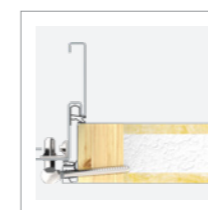

FT



FA PORTAL

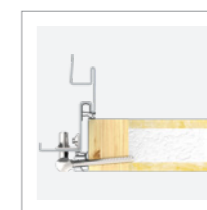

FT PORTAL



WKŁADKI W SYSTEMIE 1 KLUCZA



WOO PŁASKIE

ROZMIAR	80N	80	90N	90Z	100E
MODEL	PREMIUM 60				
PŁASKIE	2 320 ZŁ				
WYPOSAŻENIE STANDARDOWE RC2					
• SKRZYDŁO PREMIUM 60 (42 dB)	• KOMPLET OKUĆ Z OCHRONĄ WKŁADKI GŁÓWNEJ				
• OŚCIEŻNICA Z USZCZELKĄ	• WIZJER SZEROKOKĄTNY				
• ZAWIASY REGULOWANE 3D Z OSŁONKAMI W KOLORZE OKUĆ	• KLAMKI (BLOK, BERGEN LUB OSŁO)				
• PRÓG LAMINOWANY Z USZCZELKĄ 19 LUB 32 mm	• WKŁADKI W KLASIE 5 W SYSTEMIE JEDNEGO KLUCZA				
DOPŁATY					
PAKIET RC3 / RC4	370 / 630 ZŁ	WKŁADKI W KLASIE 6 W SYSTEMIE 1 KLUCZA (STANDARD W PAKIECIE RC4)		180 ZŁ	
PAKIET P.POŻ Z SAMOZAMYKACZEM ZINTEGROWANYM EI30 / EI45 / EI60	600 / 1 100 / 1100 ZŁ	WIZJER ELEKTRONICZNY 2,4" / 4,3"		140 / 375 ZŁ	
ROZMIARY 100E	350 ZŁ	PRÓG NORWESKI DREWNIANY Z USZCZELKĄ 19 mm / PRÓG INOX 19 mm / 32 mm		45 ZŁ	
DRZWI DWUKOLOROWE	500 ZŁ	PRÓG NORWESKI Z PŁETWĄ ALUMINIOWĄ / PŁETWĄ DREWNIANĄ 28 mm/35 mm ¹		75 ZŁ	
SKRACANIE DRZWI (20, 30, 40 ³ , 50, 60 ³ , 70 mm) ⁴	215 ZŁ	SZTYWNY ŁAŃCUCH (BEZ RC4, P.POŻ I PAKIETU ELITE) ^{1,2}		250 ZŁ	
PAKIET ELITE (WYMIENNE PANELE). PŁASKIE / Z WZOREM	750 / 1100 ZŁ	KLAMKA-GAŁKA		50 ZŁ	
DOPŁATA ZA WZÓR JEDNOSTRONNY TOKIO 1, TOKIO 2	325 ZŁ	SZYLD GÓRNY Z OCHRONĄ WKŁADKI (STANDARD W P.POŻ)		30 ZŁ	
DOPŁATA ZA WZÓR DWUSTRONNY TOKIO 1, TOKIO 2	500 ZŁ	ZESTAW TEDEE		1650 ZŁ	

¹Dla ościeżnic wydłużonych o 6 mm z systemem montażu DPO
²Dla ościeżnic z systemem montażu DPO (dyblowanie przez ościeżnice), drzwi metalowe
³Nie dotyczy drzwi p.poż
⁴W pakiecie RC4 skracanie w zakresie 20, 35 mm

*Więcej informacji na stronie www.gerda.pl

KOLORY DRZWI (W TYM PANELE, LISTWY I OŚCIEŻNICE PAKIETU ELITE)

ORZECH ALPEJSKI FRR	ORZECH BRAZYLIJSKI FRB	JASNY ORZECH FRP	ZŁOTY DĄB FDE	WINCHESTER FDW	JASNY WENGE FEJ
BIELONY WENGE FBJ	BIAŁY FSB	STALOWOSZARY FKZ	ANTRACYT FKG	CIEMNY ANTRACYT FKF	CZARNY FKC
					DĄB TURNER FDT

DODATKOWE KOLORY PANELI PAKIETU ELITE

KRZEM FKL	MARMUR FKA	HEMATYT FDF	KWARC FKH	WENGE FEE
---------------------	----------------------	-----------------------	---------------------	---------------------

TYLKO WZÓR PŁASKI

DODATKOWE KOLORY LISTEW I OŚCIEŻNIC PAKIETU ELITE

SZARY FKT	CIEMNY BRĄZ FKX	WENGE FEE
---------------------	---------------------------	---------------------

DOSTĘPNE WZORY SKRZYDEŁ Z PAKIETEM ELITE



RHH

RLF

VA3

VA4

DOSTĘPNE WZORY SKRZYDEŁ METALOWYCH



TOKIO 1

TOKIO 2

OŚCIEŻNICE

FA



FT



LAMINOWANY



WYSOKOŚĆ 19 mm
W CENIE

NORWESKI DREWNIANY
(brązowy, jasnobrązowy, jasny)

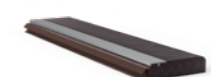

WYSOKOŚĆ 19 mm
DOPŁATA 45 ZŁ

INOX

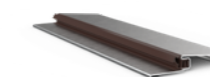

WYSOKOŚĆ 19 mm
DOPŁATA 45 ZŁ

WYSOKOŚĆ 28 mm
DOPŁATA 75 ZŁ

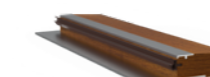

WYSOKOŚĆ 35 mm
DOPŁATA 75 ZŁ

LAMINOWANY* / INOX

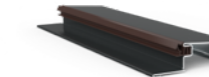

WYSOKOŚĆ 32 mm
W CENIE* /
DOPŁATA 45 ZŁ

WYSOKOŚĆ 35 mm
DOPŁATA 75 ZŁ

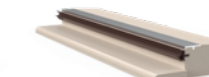

WYSOKOŚĆ 35 mm
DOPŁATA 75 ZŁ

OKUCIA

RC2 RC3 TW300 BERGEN 2 1

RC2 RC3 TD300 BERGEN TD1000 BERGEN 2 1

RC2 TW200 BLOK TW1000 BLOK 2 1

RC2 RC3 TD300 BLOK TD1000 BLOK 2 1

RC2 OSŁO 2 1

KOLORY OKUĆ BERGEN, BLOK

ANODA PLATYNA

ANODA SREBRNA

ANODA CZARNA

KOLOR OKUĆ OSŁO

NIKIEL SATYNOWY

1. SZYLD CHRONIONY, STANDARD W P.POŻ
2. NIEDOSTĘPNE DLA DRZWI P.POŻ EI30 / EI60 (W CENIE DRZWI SZYLD CHRONIONY)
3. SZTYWNY ŁAŃCUCH (OPCJONALNIE)



PIONOWY RYGIEL

Antywłamaniowy rygiel pionowy sterowany z zamka głównego. Dostępny w pakiecie RC3.

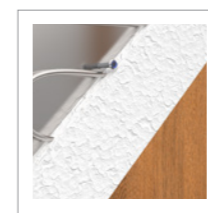

WYPEŁNIENIE

Specjalne wypełnienie zapewniające dobry komfort akustyczny.

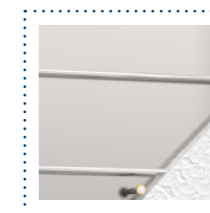

PRĘTY

Specjalnie opracowana konstrukcja pogrubionego, hartowanego pręta stalowego chroniącego przed włamaniami. Dostępne w klasie RC3.

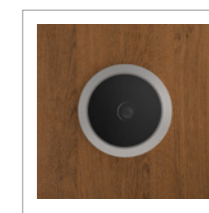

WIZJER

Wizjer szerokokątny w standardzie o bardzo dobrych parametrach optycznych.

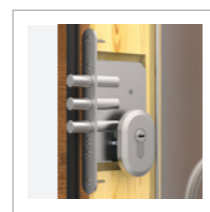

ZAMEK DODATKOWY

Zamek dodatkowy górny w klasie 6 z wkładką antywłamaniową w klasie 5 lub 6.

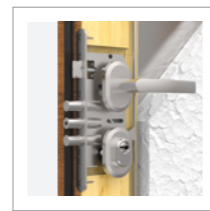

ZAMEK GŁÓWNY

Zamek główny w klasie 7 z pogrubionymi i wzmocnionymi ryglami z wkładką antywłamaniową w klasie 5 lub 6.



ZAMEK POMOCNICZY

Zamek pomocniczy dolny z systemem podwójnych rygli sterowanych z zamka głównego. Dostępne w pakiecie RC3.

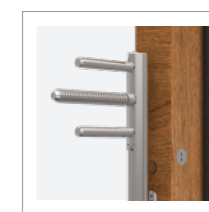
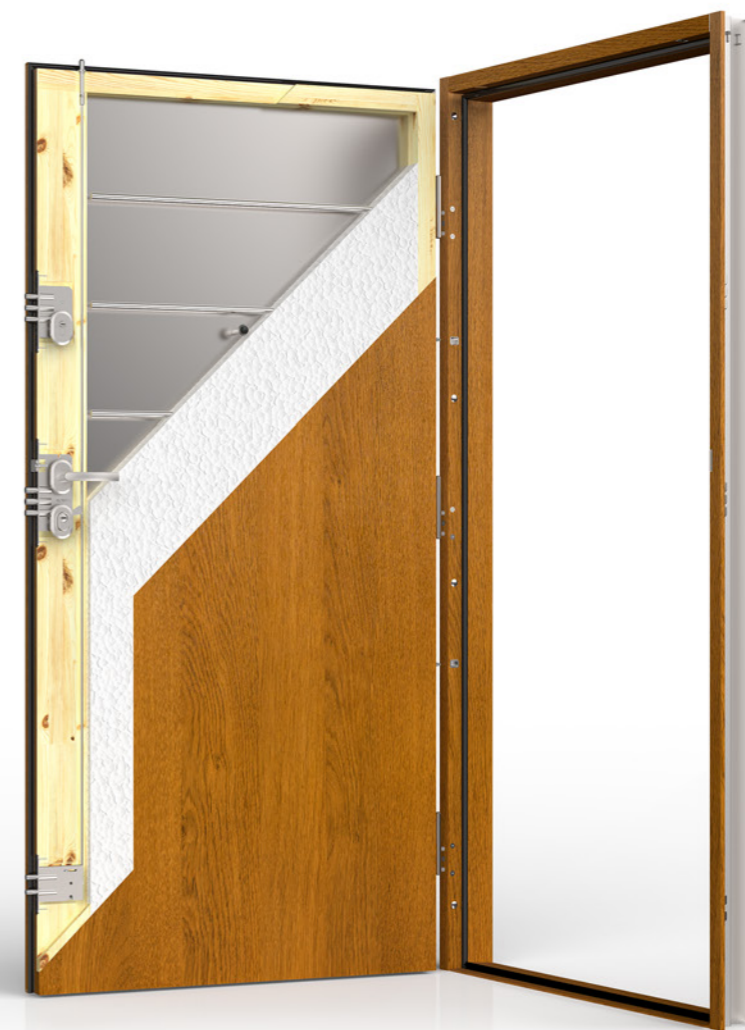

3 ZAWIASY REGULOWANE 3D

Zawiasy (z osłonkami) regulowane w trzech płaszczyznach bez konieczności demontowania skrzydła.

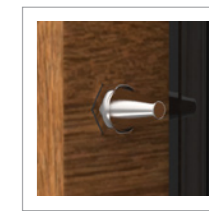

2 STAŁE BOLCE

Stałe bolce przeciwwyważeniowe.



WKŁADKI W SYSTEMIE 1 KLUCZA

CHARAKTERYSTYKA

RC	KLASA ANTYWŁAMANIOWOŚCI	RC2/RC3*
mm	GRUBOŚĆ SKRZYDŁA	60 (mm)
dB	WSPÓŁCZYNNIK IZOLACJI AKUSTYCZNEJ	30 / 33 (dB)*
W	WYPEŁNIENIE	PAKIET WYGŁUSZAJĄCY
DR	ROZMIARY DRZWI	80N, 80, 90N, 90Z, 100E*

WYPOSAŻENIE STANDARDOWE

WYPOSAŻENIE OPCJONALNE (DO WYBORU ZA OPŁATĄ)

DOSTĘPNE OŚCIEŻNICE

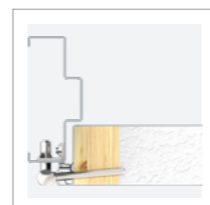

FD



FN



FA



FT

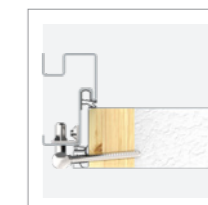

FA PORTAL

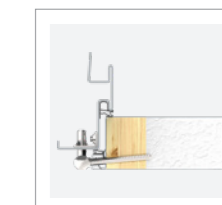

FT PORTAL



WOO PŁASKIE

ROZMIAR	80N	80	90N	90Z	100E
---------	-----	----	-----	-----	------

MODEL **COMFORT 60**

PŁASKIE 1930 Zł

WYPOSAŻENIE STANDARDOWE RC2

- SKRZYDŁO COMFORT 60 (30 dB)
- OŚCIEŻNICA BEZUSZCZELKOWA
- ZAWIASY REGULOWANE 3D Z OSŁONKAMI W KOLORZE OKUĆ
- PRÓG LAMINOWANY Z USZCZELKĄ 19 LUB 32 mm
- KOMPLET OKUĆ Z OCHRONĄ WKŁADKI GŁÓWNEJ
- WIZJER SZEROKOKĄTNY
- KLAMKI (BLOK, BERGEN LUB OSŁO)
- WKŁADKI W KLASIE 5 W SYSTEMIE JEDNEGO KLUCZA

DOPŁATY

PAKIET AKUSTYCZNY 33 dB	160 ZŁ	WKŁADKI W KLASIE 6 W SYSTEMIE 1 KLUCZA	180 ZŁ
OŚCIEŻNICA Z USZCZELKĄ	175 ZŁ	WIZJER ELEKTRONICZNY 2,4" / 4,3"	140 / 375 ZŁ
PAKIET RC3	370 ZŁ	PRÓG NORWESKI DREWNIANY Z USZCZELKĄ 19 mm / PRÓG INOX 19 mm / 32 mm	45 ZŁ
ROZMIAR 100E	350 ZŁ	PRÓG NORWESKI Z PŁETWĄ ALUMINIOWĄ 28 mm/35 mm ¹	75 ZŁ
DRZWI DWUKOLOROWE	675 ZŁ	SZTYWNY ŁAŃCUCH ^{1,2}	250 ZŁ
SKRACANIE DRZWI (20, 30, 40, 50, 60, 70 mm)	215 ZŁ	KLAMKA-GAŁKA	50 ZŁ
DOPŁATA ZA WZÓR JEDNOSTRONNY TOKIO 1, TOKIO 2	325 ZŁ	SZYLD GÓRNY Z OCHRONĄ WKŁADKI	30 ZŁ
DOPŁATA ZA WZÓR DWUSTRONNY TOKIO 1, TOKIO 2	500 ZŁ	ZESTAW TEDEE	1650 ZŁ
DOPŁATA ZA WZÓR TŁOCZONY ³ DWUSTRONNY: LONDYN TŁOCZONY, TOKIO 1 TŁOCZONY, TOKIO 2 TŁOCZONY, TROMSO 1 TŁOCZONY	300 ZŁ		

¹Dla ościeżnic wydłużonych o 6 mm z systemem montażu DPO
²Dla ościeżnic z systemem montażu DPO (dyblowanie przez ościeżnice)
³Wzory dostępne dla Comfort 60 RC2 / RC3 (30 dB)

*Więcej informacji na stronie www.gerda.pl

KOLORY DRZWI

ORZECH ALPEJSKI FRR	ORZECH BRAZYLJSKI FRB	JASNY ORZECH FRP	ZŁOTY DĄB FDE	WINCHESTER FDW	JASNY WENGE FEJ
BIELONY WENGE FBJ	BIAŁY FSB	STALOWOSZARY FKZ	ANTRACYT FKG	CIEMNY ANTRACYT FKF	CZARNY FKC
					DĄB TURNER FDT

WZORY TŁOCZONE DRZWI COMFORT 60 (30 dB)



LONDYN

TOKIO 1

TOKIO 2

TROMSO 1

DOSTĘPNE INSERTY DRZWI METALOWYCH



TOKIO 1

TOKIO 2

PROGI

LAMINOWANY



WYSOKOŚĆ 19 mm
W CENIE

INOX

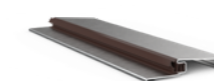

WYSOKOŚĆ 19 mm
DOPŁATA 45 ZŁ

LAMINOWANY* / INOX

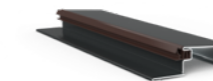

WYSOKOŚĆ 32 mm
W CENIE* /
DOPŁATA 45 ZŁ

NORWESKI DREWNIANY (brązowy, jasnobrązowy, jasny)



WYSOKOŚĆ 19 mm
DOPŁATA 45 ZŁ

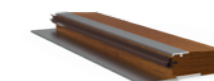

WYSOKOŚĆ 28 mm
DOPŁATA 75 ZŁ

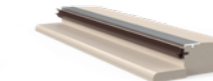

WYSOKOŚĆ 35 mm
DOPŁATA 75 ZŁ

OŚCIEŻNICE



FD

FN

FA

FT

OKUCIA

RC2 RC3 TW300 BERGEN

RC2 RC3 TD300 BERGEN

RC2 RC3 TW200 BLOK TW1000 BLOK

RC2 RC3 TD300 BLOK

RC2 OSŁO 2

KOLORY OKUĆ BERGEN, BLOK

ANODA PLATYNA

ANODA SREBRNA

ANODA CZARNA

KOLOR OKUĆ OSŁO

NIKIEL SATYNOWY



Drzwi Gerda ENJOY to drzwi antywłamaniowe do stosowania wewnątrz budynków jako drzwi wejściowe do lokali mieszkalnych. Budowa skrzydła drzwi Gerda ENJOY jest oparta na ramie z profilu MDF wzmocnionego płaskownikiem stalowym i wypełnione wkładem akustycznym z naturalnej płyty kompozytowej. Zastosowane wypełnienie akustyczne przekłada się na podwyższoną izolacyjność $R_w = 32$ dB. Konstrukcja wewnętrzna skrzydła drzwi Gerda ENJOY jest pokryta z obu stron panelami MDF. Drzwi Gerda ENJOY wyposażono w podwójny zestaw uszczeltek komorowych po obwodzie drzwi oraz ościeżnicy i progu zapewniającymi dobre parametry izolacyjności. Skrzydło i ościeżnica są pokryte folią Finish z wzorem drewnopodobnym odwzorowującym naturalne ustojenie.

CHARAKTERYSTYKA

RC	KLASA ANTYWŁAMANIOWOŚCI	RC1N/RC2*
mm	GRUBOŚĆ SKRZYDŁA	46 mm
dB	WSPÓŁCZYNNIK IZOLACJI AKUSTYCZNEJ	32 dB
mm	ROZMIARY DRZWI	80, 90
mm	WYPEŁNIENIE	PAKIET WYGŁUSZAJĄCY

* DOPLATA



USZCZELKA W SKRZYDLE



OŚCIEŻNICA DREWNIANA Z USZCZELKĄ

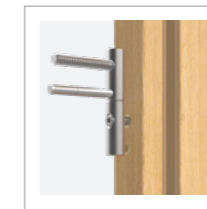

ZAWIASY 3D

Regulowane w trzech płaszczyznach, 4 szt.



GRUBOŚĆ DRZWI

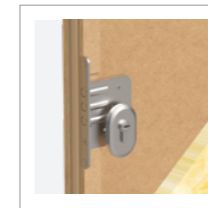

ZAMEK DODATKOWY

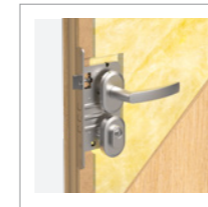

ZAMEK GŁÓWNY



PRÓG ALUMINIOWY Z USZCZELKĄ

OŚCIEŻNICA DREWNIANA

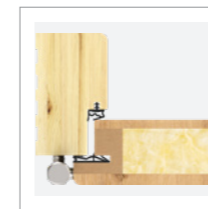

PRÓG



REGULOWANY ZACZEP ZAPADKI

Umożliwia płynną regulację docisku skrzydła do uszczelki.



BOLCE ANTYWYWAŻENIOWE

Stale bolce przeciwyważeniowe w metalowych wspornikach - 3 szt.



WYPEŁNIENIE AKUSTYCZNE



WKŁADKI W SYSTEMIE 1 KLUCZA
Kolor czarny niedostępny dla wkładek w klasie 2



FDG DĄB GÓRSKI



STRONA WEWNĘTRZNA

ROZMIAR		80	90
MODEL		ENJOY	
PŁASKIE		1 640 zł	
WYPOSAŻENIE STANDARDOWE RC1N			
• SKRZYDŁO ENJOY (32 dB Z USZCZELKĄ)	• KOMPLET OKUĆ Z OCHRONĄ WKŁADKI ZAMKA GŁÓWNEGO		
• OŚCIEŻNICA DREWNIANA Z USZCZELKĄ	• SZYLDY DZIELONE BLOK TW200 + KLAMKI		
• ZAWIASY REGULOWANE 3D	• WKŁADKI W KLASIE 2, SYSTEM JEDNEGO KLUCZA		
• PRÓG ALUMINIOWY Z USZCZELKĄ 19 mm			
DOPLĄTY			
SKRACANIE DRZWI (30, 50, 70 mm)	215 ZŁ	WIZJER SZEROKOKĄTNY	25 ZŁ
SZYLD GÓRNY Z OCHRONĄ WKŁADKI	30 ZŁ	WIZJER ELEKTRONICZNY 2,4"	165 ZŁ
KPL WKŁADEK W SYSTEMIE 1 KLUCZA W KLASIE 5 (WYMAGANE DLA UZYSKANIA KLASY RC2)	100 ZŁ	WIZJER ELEKTRONICZNY 4,3"	400 ZŁ
KPL WKŁADEK W SYSTEMIE 1 KLUCZA W KLASIE 6 (SPEŁNIA WYMAGANIA DLA KLASY RC2)	280 ZŁ	ZESTAW TEDEE	1650 ZŁ



FON ORZECH NORTH



FSI SILVER



FDS DĄB SZARY



FSS SONOMA



KOLORY DRZWI



KOLORY DRZWI



KOMPLET OPASEK DLA JEDNEJ STRONY DRZWI

240 zł



Opaska drzwiowa (2200 x 80 x 12 mm) - dostępna tylko przy zastosowaniu ościeżnicy typu FA.

OPASKI DRZWIOWE

To element zwiększający estetykę wejścia do mieszkania. Pozwala wyróżnić się spośród standardowych drzwi. Można je stosować w drzwiach GERDA metalowych i z pakietem ELITE o wymiarach 80N, 80, 90, 90Z, 100E.

Dostępne są w kompletach dla jednej lub obydwu stron.

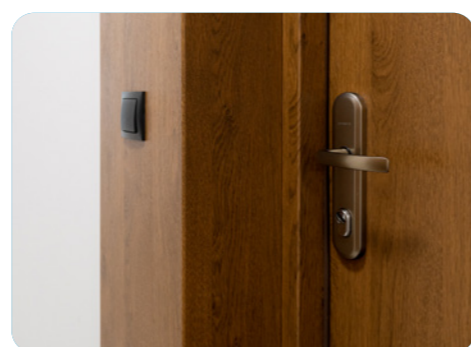

PORTALE DRZWIOWE

To specjalny rodzaj opaski drzwiowej, stosowany w specyficznej zabudowie otworu ościeży, który znacznie podkreśla styl i elegancję drzwi.

Podobnie jak opaski, portal można stosować w drzwiach GERDA metalowych i z pakietem ELITE o wymiarach 80N, 80, 90, 90Z, 100E.

PALETA KOLORÓW

ORZECH ALPEJSKI	ORZECH BRAZyliJSKI	JASNY ORZECH	ZŁOTY DĄB	WINCHESTER	JASNY WENGE	BIELONY WENGE	BIAŁY	STALOWO-SZARY
FRR	FRB	FRP	FDE	FDW	FEJ	FBJ	FSB	FKZ



PORTAL DRZWIOWY

Należy zsumować każdą z części **L**- lewą, **P** - prawą oraz **W** - górną, aby otrzymać całościową cenę za portal. Grubość portalu wynosi 18 mm dla wymiaru **G** i 12 mm dla wymiarów **L**, **P**, **W**. Całkowita szerokość złożenia jest sumą szerokości drzwi (wymiar zewnętrzny ościeżnicy) oraz szerokości prawej i lewej strony portalu. Analogicznie - wysokość złożenia jest sumą wysokości drzwi z ościeżnicą oraz wysokości górnej strony portalu.

Wyłożenie na ścianę w (mm)	L	P	W
50 - 100	250 zł	250 zł	225 zł
110 - 150	270 zł	270 zł	250 zł
160 - 200	310 zł	310 zł	285 zł
210 - 250	345 zł	345 zł	325 zł
260 - 300	385 zł	385 zł	365 zł
310 - 350	410 zł	410 zł	400 zł
360 - 400	450 zł	450 zł	430 zł
410 - 450	-	-	475 zł
460 - 500	-	-	510 zł
510 - 550	-	-	540 zł
560 - 600	-	-	585 zł
NRO	+40% do kompletu		

Głębokość portalu "G" w mm skok co 5 (mm)		FA z wpustem w (mm)	Grubość ściany w (mm)		Głębokość portalu "G" w mm skok co 5 (mm)		FT z wpustem w mm metalowe/Elite	Grubość ściany w (mm)	
od 50	do 400	80	od 130	do 480	od 50	do 400	70/75	od 120/125	do 470/475

SZARY	CIEMNY BRĄZ	ANTRACYT	CIEMNY ANTRACYT	CZARNY	KRZEM	MARMUR	HEMATYT	KWARC	WENGE
FKT	FKX	FKG	FKF	FKC	FKL	FKA	FDL	FKH	FEE

OŚCIEŻNICA FA ASYMETRYCZNA PORTALOWA Z WPUSTEM

F = 80 mm

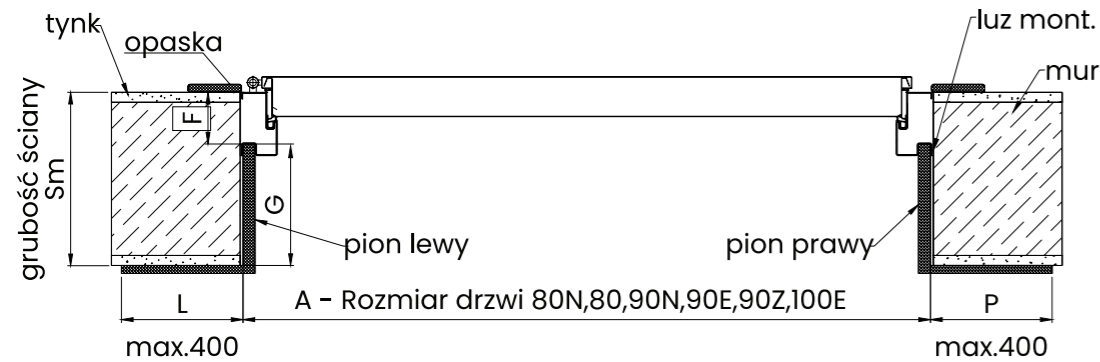

PRZEKRÓJ PIONOWY

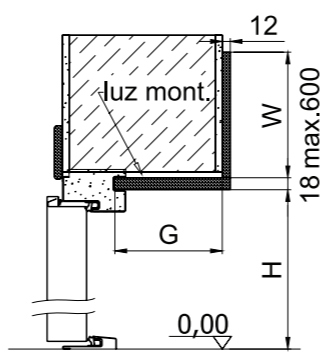

OŚCIEŻNICA FT NAROŻNA PORTALOWA Z WPUSTEM

F = 70 mm - drzwi metalowe

F = 75 mm - drzwi z pakietem elite

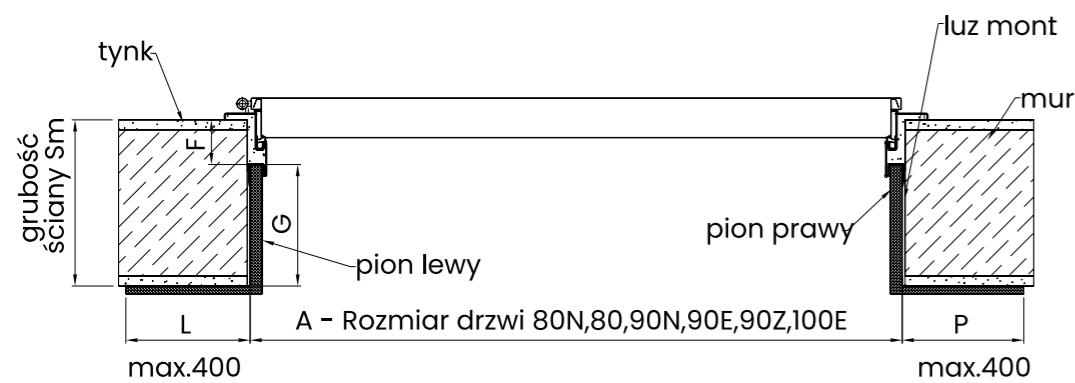

PRZEKRÓJ PIONOWY

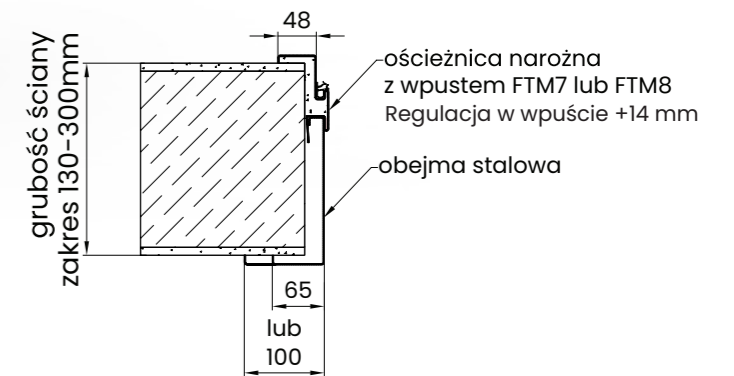
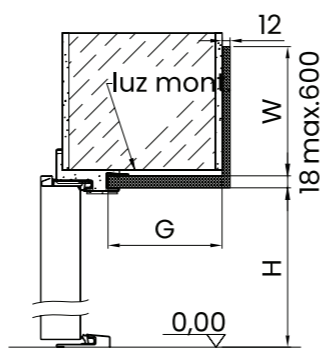

SZCZEGÓŁ FA

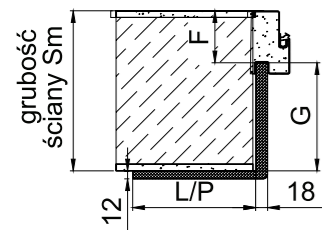

SZCZEGÓŁ FT

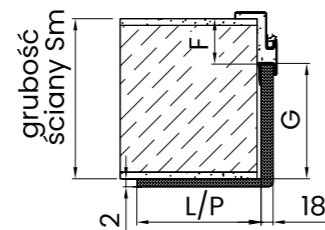

LEGENDA









G - głębokość portalu (mm)
L - szerokość wyłożenia lewego (mm)
P - szerokość wyłożenia prawego (mm)
F - wymiar od krawędzi muru do początku wpustu







W - wysokość wyłożenia nad ościeżnicą (mm)
H - wysokość belki pionowej portalu (mm)
Dla wysokości std H = 2000 mm, FT = 2030 mm, FA = 2058 mm
A - rozmiar drzwi: 80N, 80, 90N, 90E, 90Z, 100E
Sm - grubość ściany (mm)













G = Sm - F (mm)

UWAGA! Wymiary po wewnętrznej stronie portalu mierzone od krawędzi muru nie zawierają grubości materiału.



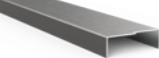

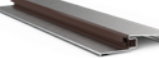
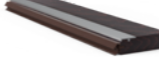

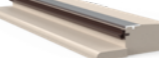

Nazwa ościeżnicy	Zastosowanie w drzwiach	Grubość muru (mm) skok co 10 mm	Wyłożenie na mur (mm)	Cena katalogowa obejmy (zł) netto
FTM7	Comfort RC2/RC3 Premium RC2/RC3	130 - 230	65	380
FTM7	Comfort RC2/RC3 Premium RC2/RC3	240 - 300	65	540
FTM7	Comfort RC2/RC3 Premium RC2/RC3	130 - 230	100	540
FTM7	Comfort RC2/RC3 Premium RC2/RC3	240 - 300	100	710
FTM8	Premium RC2/RC3/ EI30/ EI45/EI60	130 - 230	65	380
FTM8	Premium RC2/RC3/ EI30/ EI45/EI60	240 - 300	65	540
FTM8	Premium RC2/RC3/ EI30/ EI45/EI60	130 - 230	100	540
FTM8	Premium RC2/RC3/ EI30/ EI45/EI60	240 - 300	100	710

KLAMKI		ENJOY	COMFORT	PREMIUM	STAR	
	BERGEN (klamka - klamka) TD300/TD200 (RC2) BERGEN (klamka - klamka) TD1000	RC2 / RC3 RC4	— —	230 ZŁ —	230 ZŁ 250 ZŁ	— —
	BERGEN (klamka - gałka) TD300 BERGEN (klamka - gałka) TD1000	RC2 / RC3 RC4	— —	280 ZŁ —	280 ZŁ 300 ZŁ	— —
	BERGEN (klamka - klamka)		—	140 ZŁ	140 ZŁ	—
	BLOK (klamka - klamka) TD300 BLOK (klamka - klamka) TD1000	RC2 / RC3 RC4	— —	230 ZŁ —	230 ZŁ 250 ZŁ	— —
	BLOK (klamka - gałka) TD300 BLOK (klamka - gałka) TD1000	RC2 / RC3 RC4	— —	280 ZŁ —	280 ZŁ 300 ZŁ	— —
	BLOK (klamka - klamka)		140 ZŁ	140 ZŁ	140 ZŁ	—
	OSLO (klamka - klamka)		—	140 ZŁ	140 ZŁ	—
	TECHNO - (klamka - klamka) TECHNO - (klamka - klamka)		— —	— —	— —	170 ZŁ 220 ZŁ

SZYLDY		ENJOY	COMFORT	PREMIUM	STAR	
	BERGEN - szyld dzielony z ochroną wkładki TW300	RC2 RC3	—	85 ZŁ	85 ZŁ	—
	BERGEN - szyld dzielony bez ochrony wkładki		—	55 ZŁ	55 ZŁ	—
	BLOK - szyld dzielony z ochroną wkładki TW1000	RC4	—	110 ZŁ	110 ZŁ	—
	BLOK - szyld dzielony z ochroną wkładki TW200	RC2	85 ZŁ	85 ZŁ	85 ZŁ	—
	BLOK - szyld dzielony bez ochrony wkładki		55 ZŁ	55 ZŁ	55 ZŁ	—
	OSLO - szyld dzielony z ochroną wkładki	RC2	—	85 ZŁ	85 ZŁ	85 ZŁ
	OSLO - szyld dzielony bez ochrony wkładki		—	55 ZŁ	55 ZŁ	—

AKCESORIA GERDA	ENJOY	COMFORT	PREMIUM	STAR	
	WIZJER SZEROKOKĄTNY 50/85	25 ZŁ	25 ZŁ	25 ZŁ	25 ZŁ
	WIZJER ELEKTRONICZNY 2,4"	165 ZŁ	165 ZŁ	165 ZŁ	165 ZŁ
	WIZJER ELEKTRONICZNY 4,3 "	400 ZŁ	400 ZŁ	400 ZŁ	400 ZŁ
	NASADKI ZAWIASÓW FI 18 mm	—	—	—	50 ZŁ
	NASADKI ZAWIASÓW 3D FI 16 mm	—	50 ZŁ	50 ZŁ	—
	SAMOZAMYKACZ GT 1500 STANDARD	—	250 ZŁ	250 ZŁ	250 ZŁ
	SAMOZAMYKACZ GT 1500 BLOKADA	—	340 ZŁ	340 ZŁ	340 ZŁ
	SAMOZAMYKACZ GT 3000 STANDARD	—	750 ZŁ	750 ZŁ	750 ZŁ
	SAMOZAMYKACZ GT 3000 BLOKADA	—	980 ZŁ	980 ZŁ	980 ZŁ
	PRÓG MONTAŻOWY	—	40 ZŁ	40 ZŁ	40 ZŁ
	PRÓG METALOWY 19 x 32 mm (W KOLORZE OŚCIEŻNIC)	—	90 ZŁ	90 ZŁ	90 ZŁ
	PRÓG INOX 19 mm / 32 mm	—	135 ZŁ	135 ZŁ	135 ZŁ
	PRÓG NORWESKI Z NAKŁADKĄ ALUMINIOWĄ 19 mm	—	135 ZŁ	135 ZŁ	135 ZŁ
	PRÓG NORWESKI Z NAKŁADKĄ I PŁETWĄ ALUMINIOWĄ 28 mm DOSTĘPNY W 3 KOLORACH (BRĄZOWY, JASNOBRĄZOWY, JASNY)	—	165 ZŁ	165 ZŁ	165 ZŁ
	PRÓG NORWESKI Z NAKŁADKĄ ALUMINIOWĄ I PŁETWĄ DREWNIANĄ 35 mm DOSTĘPNY W 3 KOLORACH (BRĄZOWY, JASNOBRĄZOWY, JASNY)	—	165 ZŁ	165 ZŁ	165 ZŁ

AKCESORIA GERDA

		ENJOY	COMFORT PREMIUM	STAR		
	ELEKTROZACZEP AWERSYJNY NC (ZAMKNIĘTY BEZ NAPIĘCIA)	RC2 RC3 RC4	—	250 ZŁ	250 ZŁ	250 ZŁ
	ELEKTROZACZEP P. POŻ AWERSYJNY NC (ZAMKNIĘTY BEZ NAPIĘCIA)	RC2 RC3 RC4	—	—	1300 ZŁ	—
	ELEKTROZACZEP REWERSYJNY NO (OTWARTY BEZ NAPIĘCIA)	RC2 RC3 RC4	—	250 ZŁ	250 ZŁ	250 ZŁ
	ELEKTROZACZEP AWERSYJNY NC (Z WBUDOWANYM KONTAKTRONEM)	RC2 RC3 RC4	—	325 ZŁ	325 ZŁ	325 ZŁ
	ELEKTROZACZEP P. POŻ AWERSYJNY NC (Z WBUDOWANYM KONTAKTRONEM)	RC2 RC3 RC4	—	—	1300 ZŁ	—
	LISTWA ZAMYKAJĄCA LAMINOWANA*	—	50 ZŁ	50 ZŁ	50 ZŁ	50 ZŁ
	NUMERYCZNA KLAWIATURA KONTROLI DOSTĘPU	—	430 ZŁ	430 ZŁ	430 ZŁ	430 ZŁ
	ZASILACZ IMPULSOWY PSC12015 ZALECANY DO DRZWI WYPOSAŻONYCH W ELEKTROZACZEP	—	115 ZŁ	115 ZŁ	115 ZŁ	115 ZŁ
	LAKIER ZAPRAWKOWY 12 ML	15 ZŁ	15 ZŁ	15 ZŁ	15 ZŁ	15 ZŁ
	PREPARAT DO KONSERWACJI WKŁADEK 25 ML	10 ZŁ	10 ZŁ	10 ZŁ	10 ZŁ	10 ZŁ
	PREPARAT DO KONSERWACJI WKŁADEK 100 ML	20 ZŁ	20 ZŁ	20 ZŁ	20 ZŁ	20 ZŁ
	PREPARAT DO KONSERWACJI WKŁADEK 400 ML	30 ZŁ	30 ZŁ	30 ZŁ	30 ZŁ	30 ZŁ
	PREPARAT DO KONSERWACJI DRZWI	39 ZŁ	39 ZŁ	39 ZŁ	39 ZŁ	39 ZŁ

* LISTWA ZAMYKAJĄCA LAMINOWANA | Konieczna przy samodzielnym skracaniu skrzydła w zakresie (20, 30, 40, 50, 60, 70 i 20,35) oraz (20 i 35 mm) dla RC4. Niedostępne dla p. poż. i ELITE

ENJOY

ROZMIAR	ZAMEK GŁ.	ZAMEK DODATKOWY	LICZBA KLUCZY	KL. WKŁADKI	CENA
30/45; 30/45	ZABIERAK	ZABIERAK/GAŁKA	6 DOCELOWYCH	KLASA 2	85 ZŁ
30/45; 30/45	ZABIERAK	ZABIERAK/GAŁKA	5 + MONTAŻOWE	KLASA 5	185 ZŁ
28/45; 30/45	ZABIERAK	ZABIERAK/GAŁKA	5 + MONTAŻOWE	KLASA 6	365 ZŁ

COMFORT 60 I PREMIUM 60

ROZMIAR	ZAMEK GŁ.	ZAMEK DODATKOWY	LICZBA KLUCZY	KL. WKŁADKI	CENA
35/55Z; 35/55	ZĘBATKA	ZABIERAK/GAŁKA (SZYLDY Z OCHRONĄ)	5 + MONTAŻOWE	KLASA 5	215 ZŁ
35/55Z; 30/50	ZĘBATKA	ZABIERAK/GAŁKA (SZYLDY BEZ OCHRONY)	5 + MONTAŻOWE	KLASA 5	215 ZŁ
35/55Z; 35/55	ZĘBATKA	ZABIERAK/GAŁKA (SZYLDY Z OCHRONĄ)	5 + MONTAŻOWE	KLASA 6	395 ZŁ
35/55Z; 30/50	ZĘBATKA	ZABIERAK/GAŁKA (SZYLDY BEZ OCHRONY)	5 + MONTAŻOWE	KLASA 6	395 ZŁ

PREMIUM 60 Z PAKIETEM ELITE

ROZMIAR	ZAMEK GŁ.	ZAMEK DODATKOWY	LICZBA KLUCZY	KL. WKŁADKI	CENA
35/60Z; 35/60	ZĘBATKA	ZABIERAK/GAŁKA (SZYLDY Z OCHRONĄ, OTWIERANE DO WEWNĄTRZ)	5 + MONTAŻOWE	KLASA 5	225 ZŁ
35/60Z; 35/55	ZĘBATKA	ZABIERAK/GAŁKA (SZYLDY BEZ OCHRONY, OTWIERANE DO WEWNĄTRZ)	5 + MONTAŻOWE	KLASA 5	225 ZŁ
40/55Z; 40/55	ZĘBATKA	ZABIERAK/GAŁKA (SZYLDY Z OCHRONĄ, OTWIERANE NA ZEWNĄTRZ)	5 + MONTAŻOWE	KLASA 5	225 ZŁ
50/55Z; 35/55	ZĘBATKA	ZABIERAK/GAŁKA (SZYLDY BEZ OCHRONY, OTWIERANE NA ZEWNĄTRZ)	5 + MONTAŻOWE	KLASA 5	225 ZŁ
35/60Z; 35/60	ZĘBATKA	ZABIERAK/GAŁKA (SZYLDY Z OCHRONĄ, OTWIERANE DO WEWNĄTRZ)	5 + MONTAŻOWE	KLASA 6	405 ZŁ
35/60Z; 35/55	ZĘBATKA	ZABIERAK/GAŁKA (SZYLDY BEZ OCHRONY, OTWIERANE DO WEWNĄTRZ)	5 + MONTAŻOWE	KLASA 6	405 ZŁ
40/55Z; 40/55	ZĘBATKA	ZABIERAK/GAŁKA (SZYLDY Z OCHRONĄ, OTWIERANE NA ZEWNĄTRZ)	5 + MONTAŻOWE	KLASA 6	405 ZŁ
50/55Z; 35/55	ZĘBATKA	ZABIERAK/GAŁKA (SZYLDY BEZ OCHRONY, OTWIERANE NA ZEWNĄTRZ)	5 + MONTAŻOWE	KLASA 6	405 ZŁ

STAR 60

ROZMIAR	ZAMEK GŁ.	ZAMEK DODATKOWY	LICZBA KLUCZY	KL. WKŁADKI	CENA
	RIM 6000	—	5 DOCELOWYCH	KLASA 6	440 ZŁ
35/55	—	ZABIERAK/GAŁKA (OTWIERANE DO WEW. LUB ZEW.)	5 + MONTAŻOWE	KLASA 5	115 ZŁ
35/55	—	ZABIERAK/GAŁKA (OTWIERANE DO WEW. LUB ZEW.)	5 + MONTAŻOWE	KLASA 6	205 ZŁ

STAR 60 Z PAKIETEM ELITE

ROZMIAR	ZAMEK GŁ.	ZAMEK DODATKOWY	LICZBA KLUCZY	KL. WKŁADKI	CENA
	RIM 6000	—	5 DOCELOWYCH	KLASA 6	440 ZŁ
35/60	—	ZABIERAK/GAŁKA (OTWIERANE DO WEWNĄTRZ)	5 + MONTAŻOWE	KLASA 5	125 ZŁ
40/55	—	ZABIERAK/GAŁKA (OTWIERANE NA ZEWNĄTRZ)	5 + MONTAŻOWE	KLASA 5	125 ZŁ
35/60	—	ZABIERAK/GAŁKA (OTWIERANE DO WEWNĄTRZ)	5 + MONTAŻOWE	KLASA 6	210 ZŁ
40/55	—	ZABIERAK/GAŁKA (OTWIERANE NA ZEWNĄTRZ)	5 + MONTAŻOWE	KLASA 6	210 ZŁ

KOLORY DRZWI W TYM PANELE, LISTWY I OŚCIEŻNICE PAKIETU ELITE

ORZECH ALPEJSKI

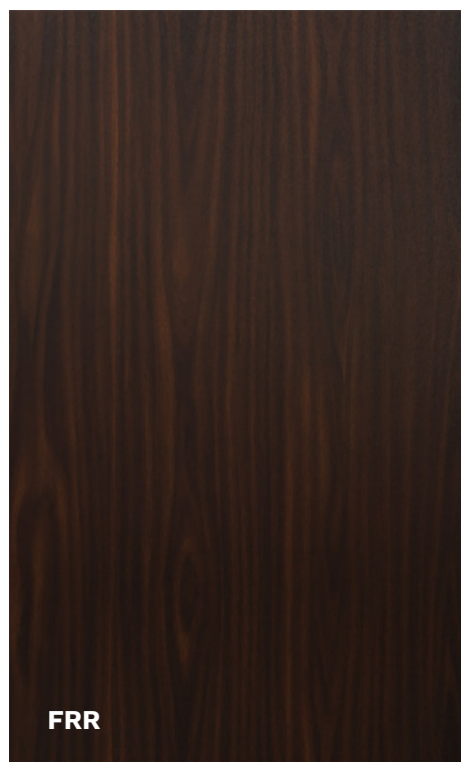

FRR

ORZECH BRAZYLIJSKI

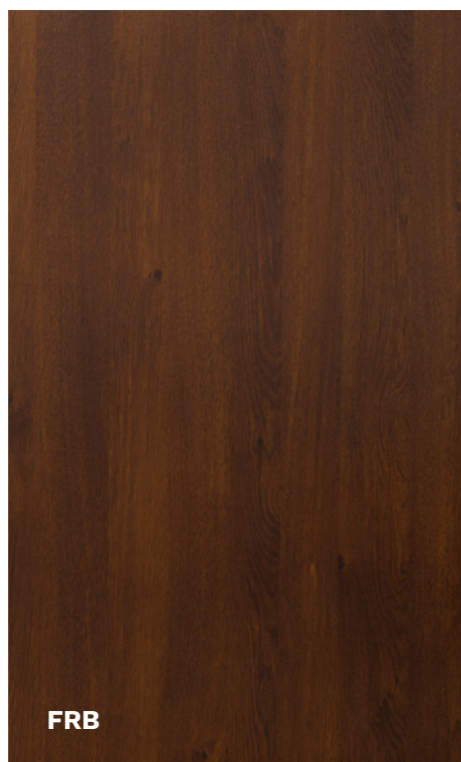

FRB

JASNY ORZECH

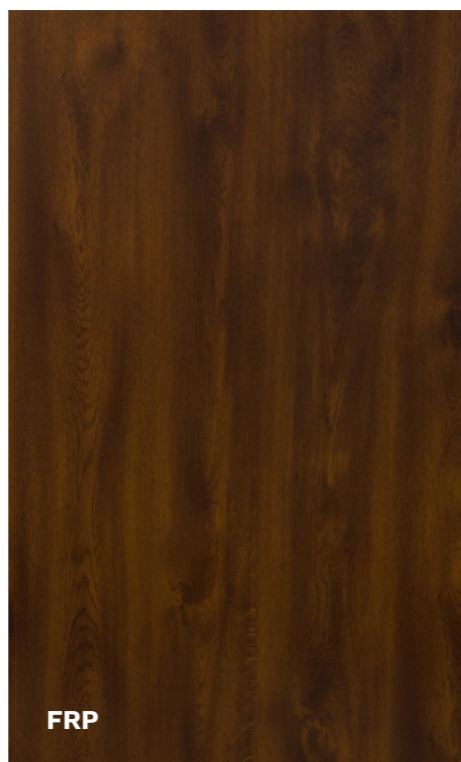

FRP

ZŁOTY DĄB

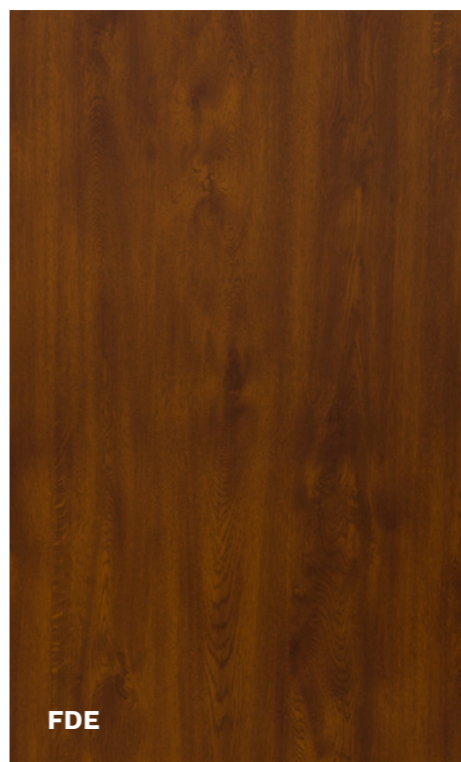

FDE

WINCHESTER



FDW

JASNY WENGE



FEJ

BIELONY WENGE



FBJ

BIAŁY

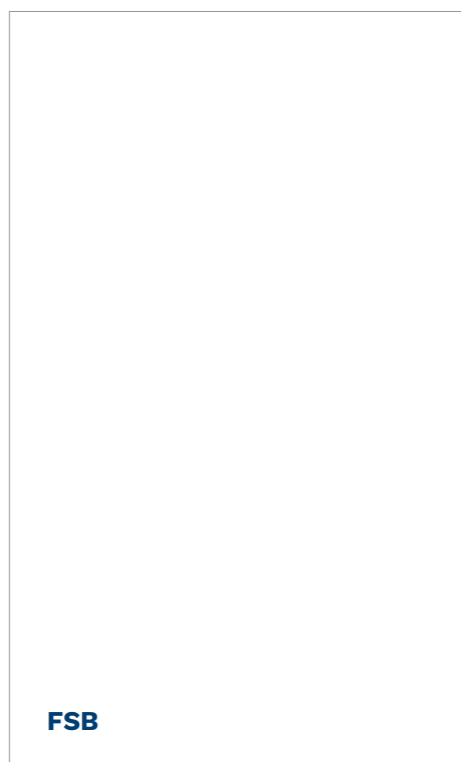

FSB

STALOWOSZARY

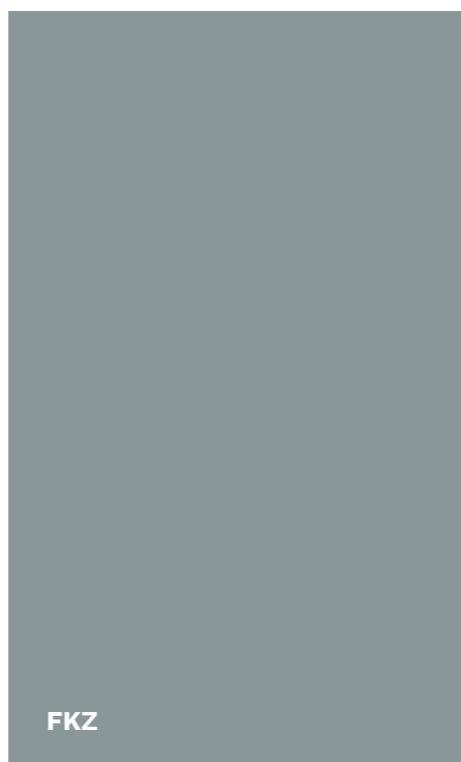

FKZ

ANTRACYT



FKG

CIEMNY ANTRACYT

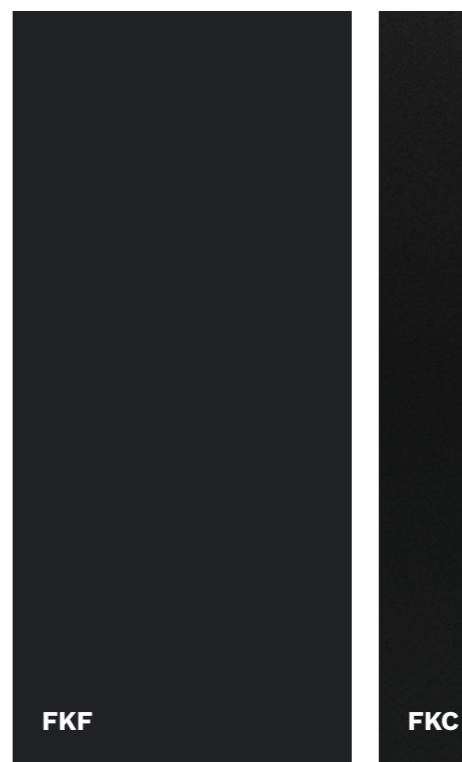

FKF

CZARNY



FKC

DĄB TURNER



FDT

DODATKOWE KOLORY PANELI PAKIETU ELITE

KRZEM



MARMUR

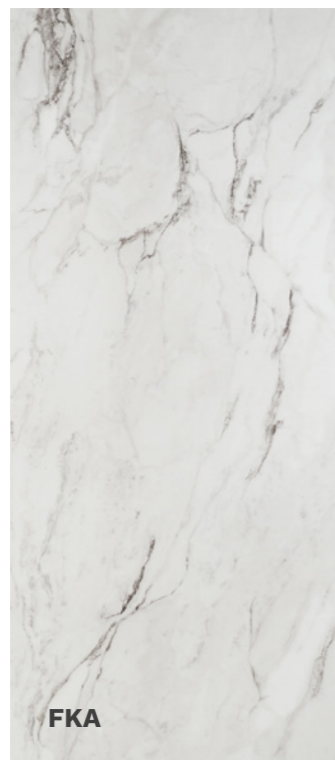

HEMATYT



KWARC

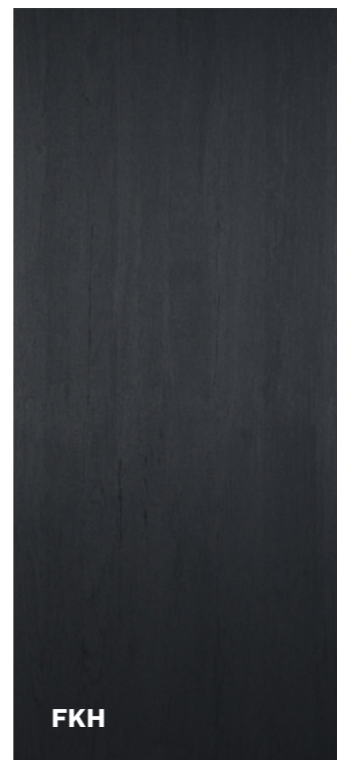

KOLORY DRZWI ENJOY

ORZECH NORTH



DĄB GÓRSKI



DĄB SZARY



DODATKOWE KOLORY LISTEW I OŚCIEŻNIC PAKIETU ELITE

WENGE

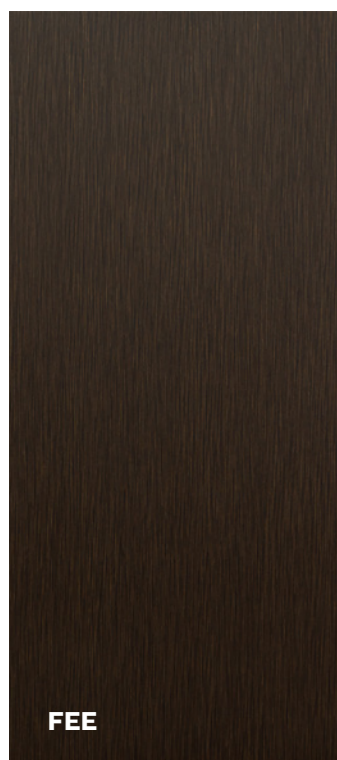

WENGE

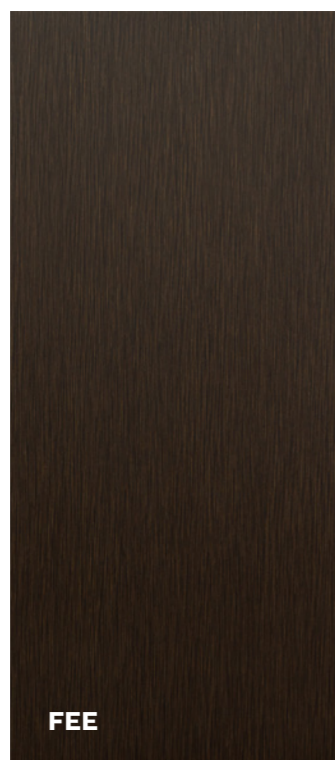

CIEMNY BRĄZ

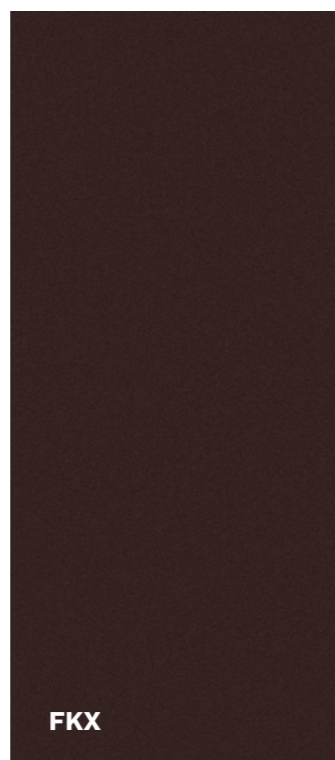

SZARY



SILVER



SONOMA



WYMIARY DRZWI

ROZMIAR	DRZWI METALOWE			
	A	B	C	D
80N	783	813	2025	2040
80	813	843		
90N	883	913		
90E *	926	956		
90Z *	946	976		
100E	1026	1056		

* 90E – rozmiar dostępny jedynie dla drzwi Star 60; 90Z – rozmiar dostępny jedynie dla drzwi Comfort 60 i Premium 60

WYMIARY OŚCIEŻNIC

COMFORT

ROZMIAR	OŚCIEŻNICA SYMETRYCZNA BEZ USZCZELKI FD						OTWÓR MONTAŻOWY	
	J	K	L	M	N	O	X	Y
80N	764	872	-	2005	2078	-	902	2093
80	794	902	-				932	
90N	864	972	-				1002	
90Z	927	1035	-				1065	
100E	1007	1115	-				1145	

COMFORT

ROZMIAR	OŚCIEŻNICA NAROŻNA BEZ USZCZELKI FN						OTWÓR MONTAŻOWY	
	J	K	L	M	N	O	X	Y
80N	764	798	872	2005	2041	2078	829/847 ¹	2056
80	794	828	902				859/877 ¹	
90N	864	898	972				929/947 ¹	
90Z	927	961	1035				992/1010 ¹	
100E	1007	1041	1115				1072/1090 ¹	

1 – Wymiar dla surowych otworów deweloperskich z uwzględnieniem luzu pod osłonki rygli i bolcy antywyważeniowych

KIERUNKI OTWIERANIA DRZWI

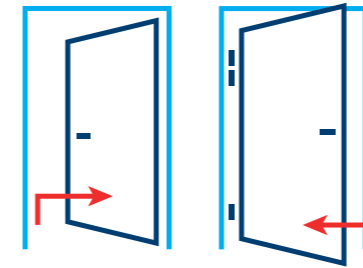

DRZWI LEWE

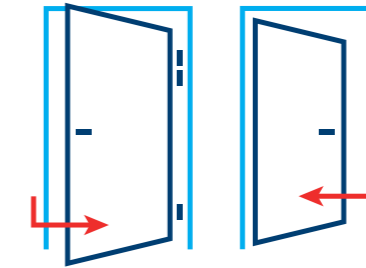

DRZWI PRAWY

RYSUNKI TECHNICZNE

FD

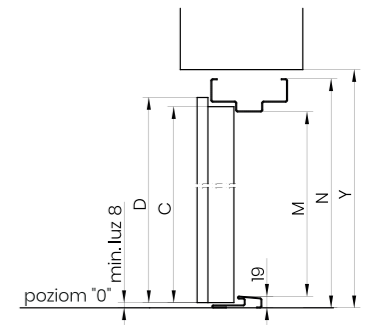
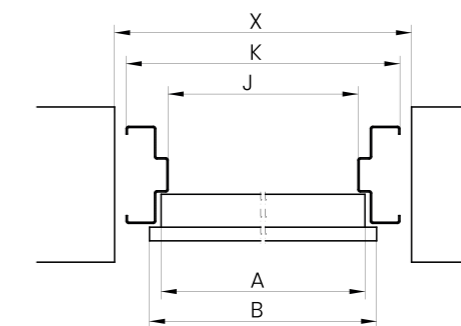
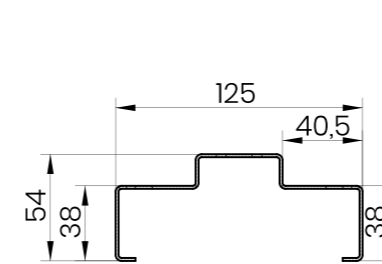

FN

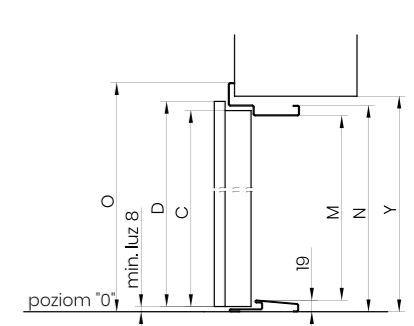
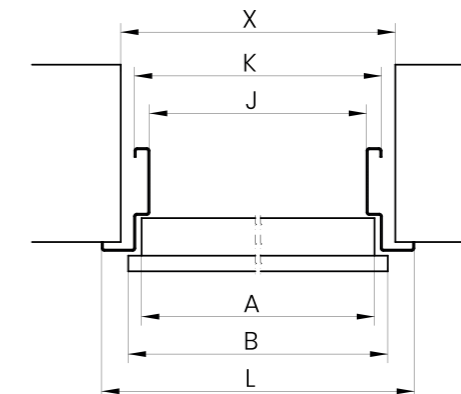
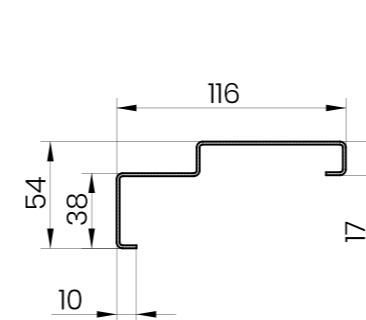

WYMIARY DRZWI

ROZMIAR	DRZWI METALOWE				DRZWI PANELOWE			
	A	B	C	D	A	B	C	D
80N	783	813	2025	2040	786	816	2025	2040
80	813	843			816	846		
90N	883	913			885	915		
90E *	926	956			929	959		
90Z *	946	976			949	979		
100E	1026	1056			1029	1059		

* 90E – rozmiar dostępny jedynie dla drzwi Star 60; 90Z – rozmiar dostępny jedynie dla drzwi Comfort 60 i Premium 60

WYMIARY OŚCIEŻNIC

COMFORT, PREMIUM, STAR

ROZMIAR	OŚCIEŻNICA ASYMETRYCZNA Z USZCZELKĄ FA									OTWÓR MONTAŻOWY		
	J	J**	K	K**	L	L**	M	N	O	X	X**	Y
80N	765	761	872	868	-	-	2005	2078	-	902	898	2093
80	795	791	902	898	-	-				932	928	
90N	865	861	972	968	-	-				1002	998	
90E *	908	-	1015	-	-	-				1045	-	
90Z *	928	924	1035	1031	-	-				1065	1061	
100E	1008	1004	1115	1111	-	-				1145	1141	

* 90E – rozmiar dostępny jedynie dla drzwi Star 60; 90Z – rozmiar dostępny jedynie dla drzwi Comfort 60 i Premium 60

** dla drzwi metalowych w wykonaniu EI30

COMFORT, PREMIUM, STAR

ROZMIAR	OŚCIEŻNICA NAROŻNA Z USZCZELKĄ FT									OTWÓR MONTAŻOWY		
	J	J**	K	K**	L	L**	M	N	O	X	X**	Y
80N	765	761	799	795	872	868	2005	2041	2078	829/847 ¹	825/843 ¹	2057
80	795	791	829	825	902	898				859/877 ¹	855/873 ¹	
90N	865	861	899	895	972	968				929/947 ¹	925/943 ¹	
90E *	908	-	942	-	1015	-				972/990 ¹	-	
90Z *	928	924	962	958	1035	1031				992/1010 ¹	988/1006 ¹	
100E	1008	1004	1042	1038	1115	1111				1072/1090 ¹	1068/1086 ¹	

* 90E – rozmiar dostępny jedynie dla drzwi Star 60; 90Z – rozmiar dostępny jedynie dla drzwi Comfort 60 i Premium 60

** dla drzwi metalowych w wykonaniu EI30

1 – Wymiar dla surowych otworów deweloperskich z uwzględnieniem luzu pod osłonki rygli i bolcy antywyważeniowych

KIERUNKI OTWIERANIA DRZWI

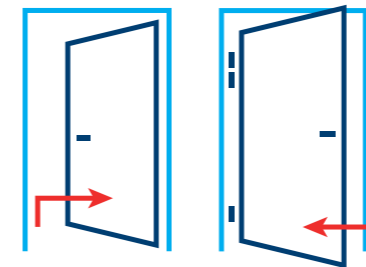

DRZWI LEWE

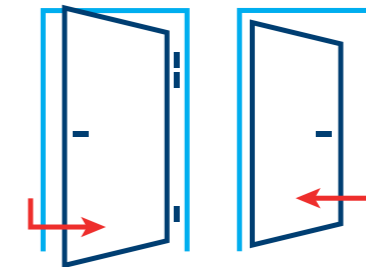

DRZWI PRAWY

RYSUNKI TECHNICZNE

FA

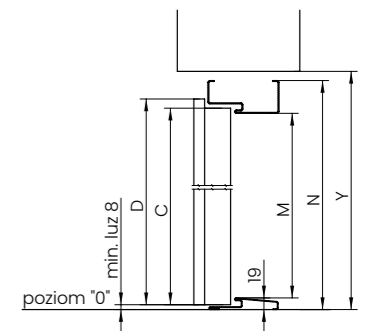
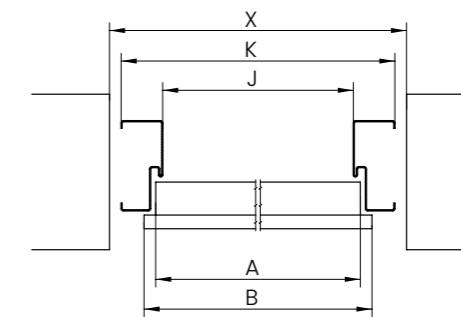
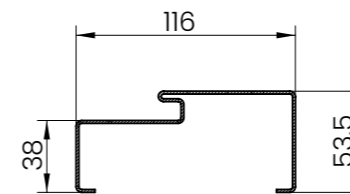

FT

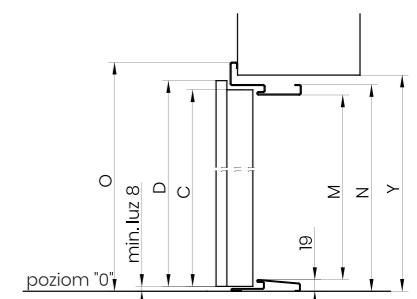
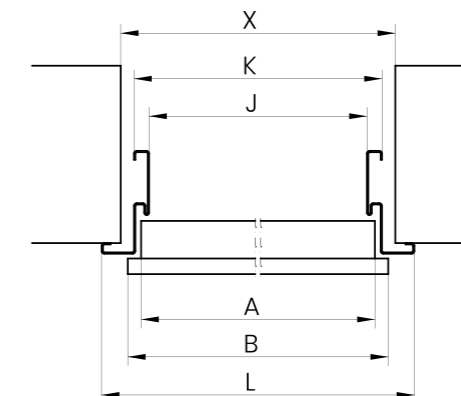
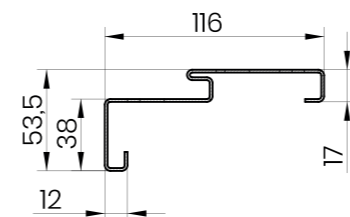

WYMIARY DRZWI

ROZMIAR	DRZWI METALOWE				DRZWI PANELOWE			
	A	B	C	D	A	B	C	D
80N	783	813	2025	2040	786	816	2025	2040
80	813	843			816	846		
90N	883	913			885	915		
90E *	926	956			929	959		
90Z *	946	976			949	979		
100E	1026	1056			1029	1059		

* 90E – rozmiar dostępny jedynie dla drzwi Star 60; 90Z – rozmiar dostępny jedynie dla drzwi Comfort 60 i Premium 60

WYMIARY OŚCIEŻNIC

COMFORT, PREMIUM, STAR

ROZMIAR	OŚCIEŻNICA ASYMETRYCZNA PORTALOWA Z WPUSTEM FA										OTWÓR MONTAŻOWY		
	J	J**	K	K**	L	L**	M	N	O	U	X	X**	Y
80N	765	761	872	868	-	-	2005	2078	-	95	902	898	2093
80	795	791	902	898	-	-					932	928	
90N	865	861	972	968	-	-					1002	998	
90E *	908	-	1015	-	-	-					1045	-	
90Z *	928	924	1035	1031	-	-					1065	1061	
100E	1008	1004	1115	1111	-	-					1145	1141	

* 90E – rozmiar dostępny jedynie dla drzwi Star 60; 90Z – rozmiar dostępny jedynie dla drzwi Comfort 60 i Premium 60

** dla drzwi metalowych w wykonaniu p.poż.

COMFORT, PREMIUM, STAR

ROZMIAR	OŚCIEŻNICA NAROŻNA PORTALOWA Z WPUSTEM FT											OTWÓR MONTAŻOWY		
	J	J**	K	K**	L	L**	M	N	O	U ¹	U ²	X	X**	Y
80N	765	761	821	817	892	888	2005	2052	2088	95	101	857	853	2070
80	795	791	851	847	922	918						887	883	
90N	865	861	921	917	992	988						957	953	
90E *	908	-	964	-	1035	-						1000	-	
90Z *	928	924	984	980	1055	1051						1020	1016	
100E	1008	1004	1064	1060	1135	1131						1100	1096	

* 90E – rozmiar dostępny jedynie dla drzwi Star 60; 90Z – rozmiar dostępny jedynie dla drzwi Comfort 60 i Premium 60
** dla drzwi metalowych w wykonaniu p.poż.

¹wymiary dla drzwi metalowych
²wymiary dla drzwi panelowych

KIERUNKI OTWIERANIA DRZWI

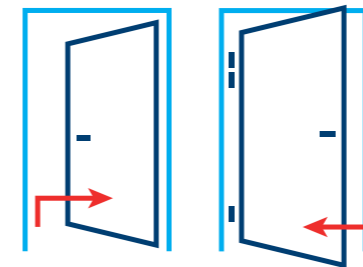

DRZWI LEWE

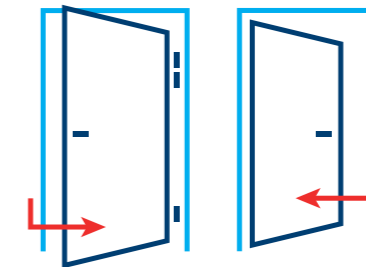

DRZWI PRAWY

RYSUNKI TECHNICZNE

OŚCIEŻNICA ASYMETRYCZNA PORTALOWA Z WPUSTEM FA

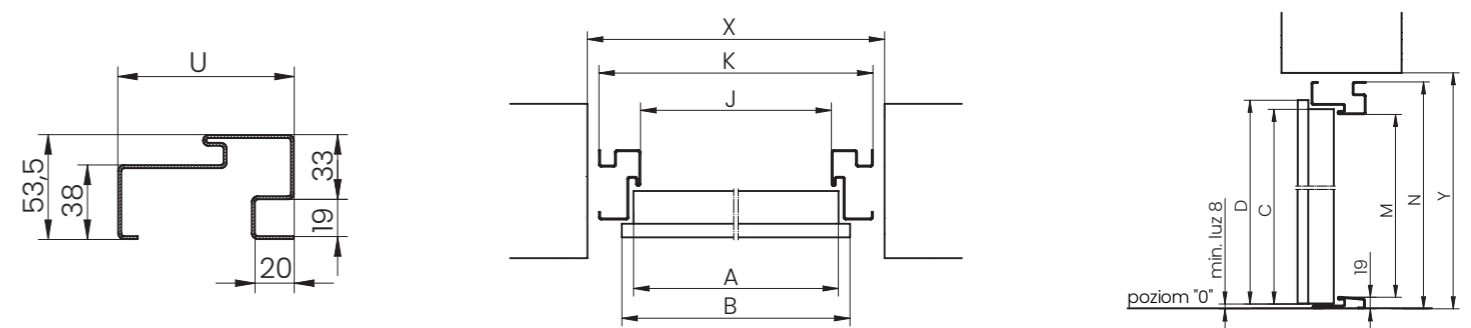

OŚCIEŻNICA NAROŻNA PORTALOWA Z WPUSTEM FT

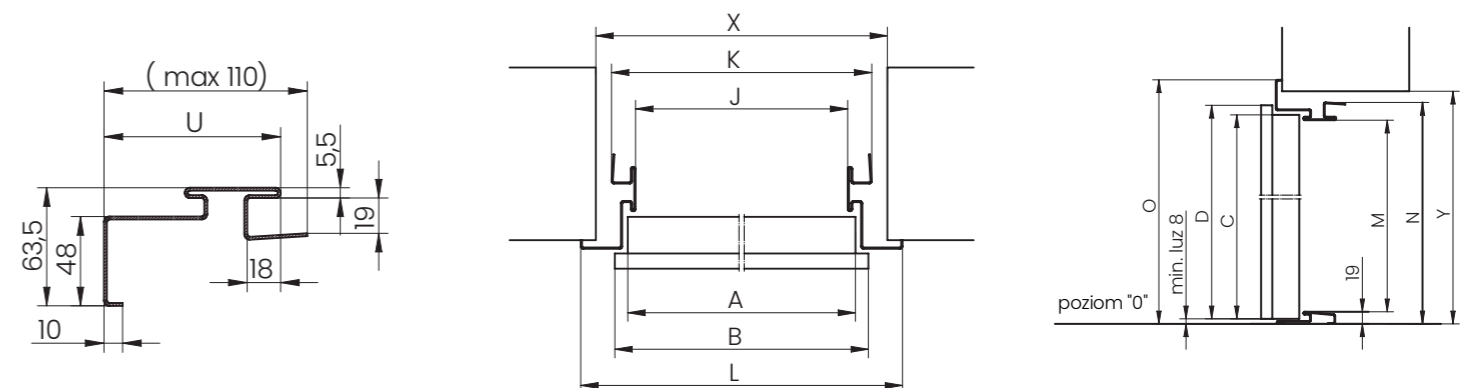

WYMIARY SKRZYDŁA DRZWI ENJOY

ROZMIAR	WYMIARY SKRZYDŁA			
	A	B	C	D
80	816	844	2025	2040
90	916	944		

ROZMIAR OŚCIEŻNICY ENJOY

ROZMIAR	OŚCIEŻNICA ASYMETRYCZNA Z USZCZELKĄ FA				OTWÓR MONTAŻOWY	
	J	K	M	N	X	Y
80	800	887	2005	2070	907	2085
90	900	987			1007	

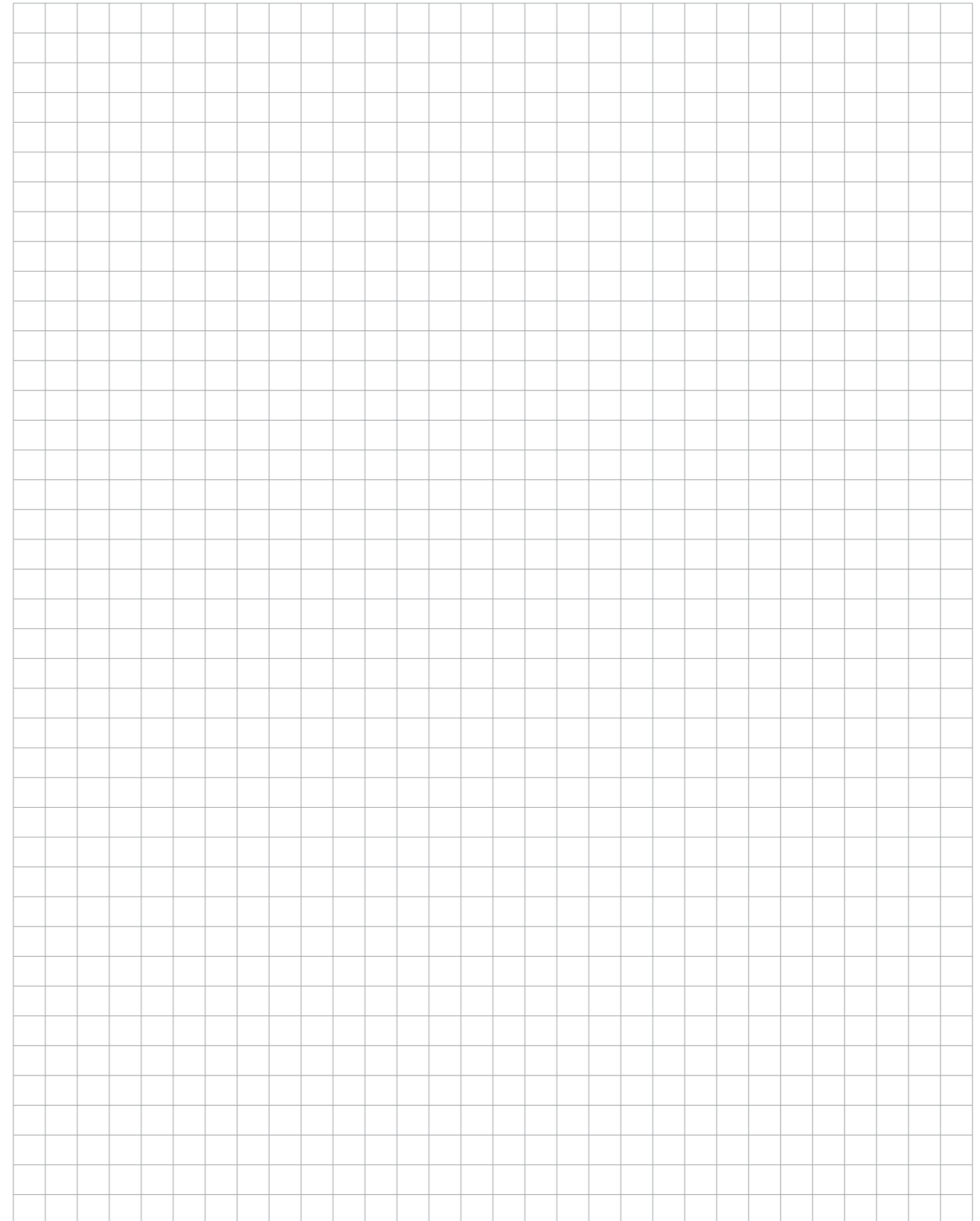
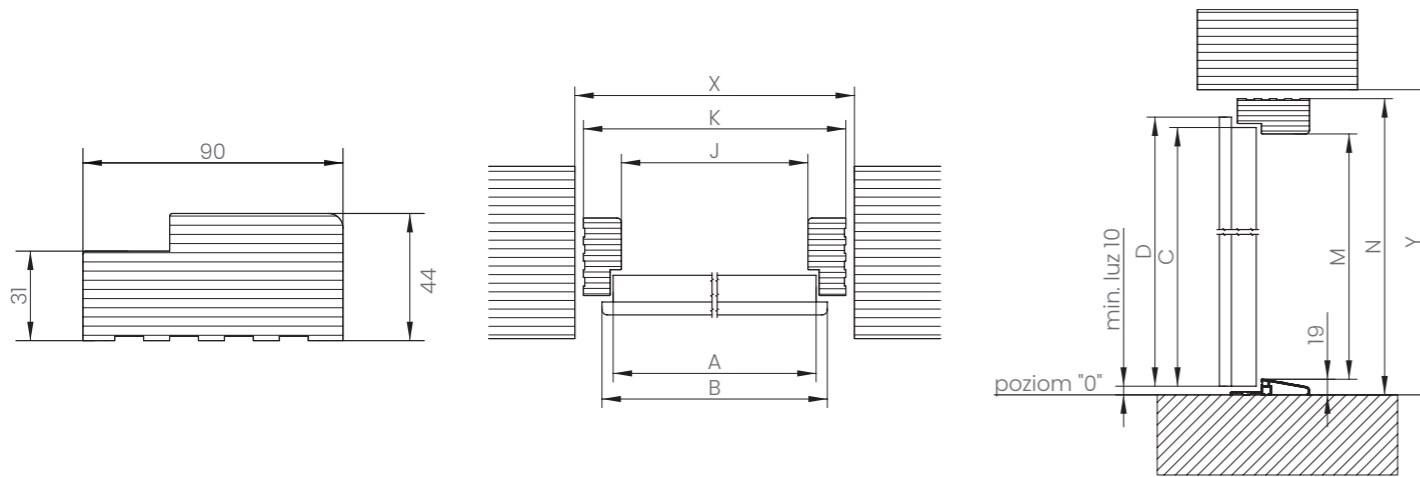

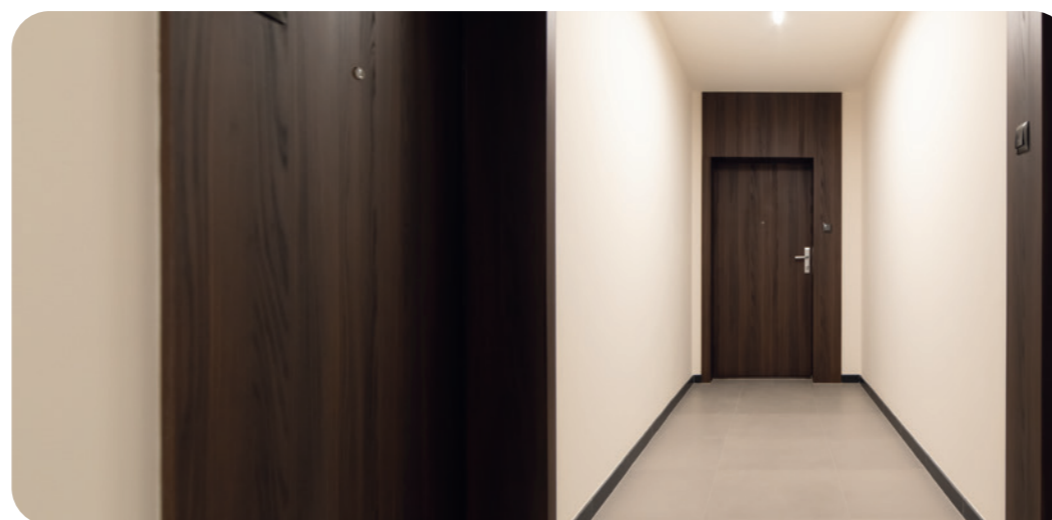
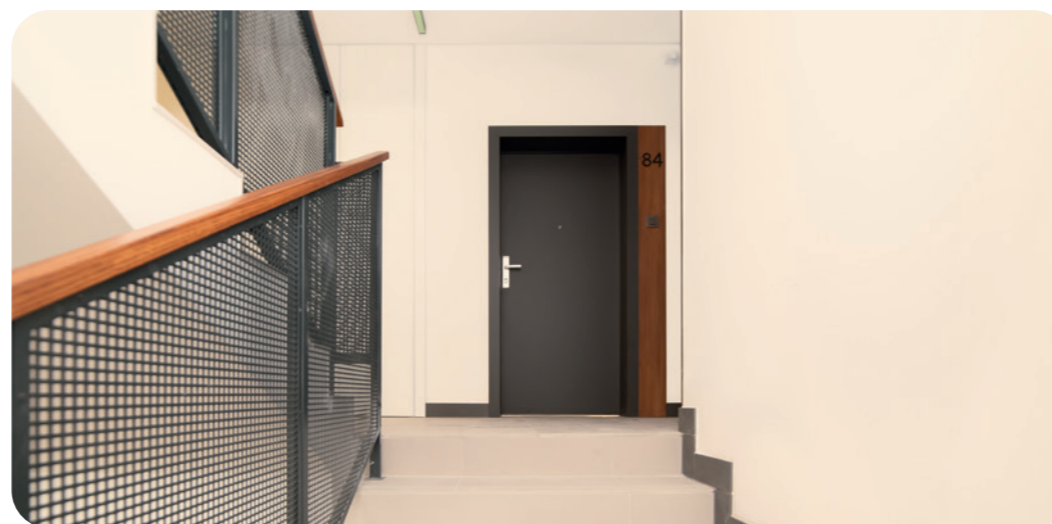
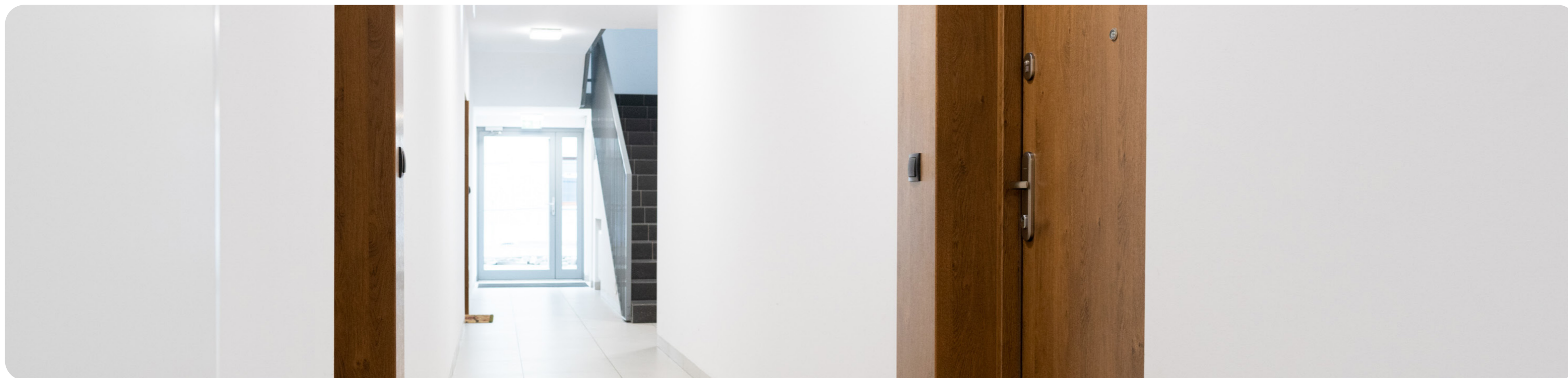



Gerda Sp. z o.o.

Sokołów, ul. Sokołowska 49
05-806 Komorów
Tel.: (+48 22) 329 10 30

www.gerda.pl

Dystrybutor:

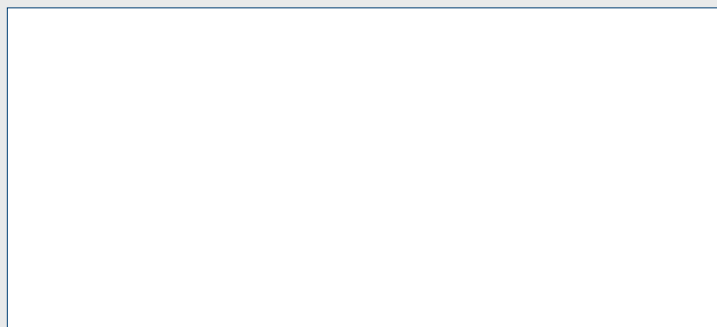

Niniejszy katalog produktów nie stanowi oferty w rozumieniu prawa i ma jedynie charakter informacyjny.

Podane ceny są orientacyjne i nie ustalają cen odsprzedaży dla podmiotów oferujących produkty Gerda Sp. z o.o.

Podane ceny nie zawierają podatku VAT.

Produkt objęty jest 3 letnią gwarancją, szczegóły na stronie www.gerda.pl/serwis/uslugi/przedluz-gwarancje/

Firma Gerda, dążąc do coraz lepszej jakości swoich wyrobów i usług zastrzega sobie (bez wcześniejszego powiadomienia) prawo do wprowadzania zmian w produktach, których z uwagi na proces przygotowywania materiałów drukowanych może nie zawierać niniejszy materiał.

Mimo starań w zakresie dokładnej kontroli prezentowanych informacji mogą zdarzyć się błędy merytoryczne lub drukarskie.

Kolory prezentowane w katalogu mogą różnić się od oryginału z uwagi na inną technikę odwzorowania koloru w procesie druku.

Właścicielem praw autorskich niniejszego katalogu i logotypów Gerda oraz elementów graficznych jest Gerda Sp. z o.o.

Zabronione jest kopiowanie i dystrybucja wszelkich treści i materiałów bez uprzedniej zgody Gerda Sp. z o.o.