

DELTA®

drzwi pilnują domu



KONFIGURATOR DRZWI:  
[www.drzwi.delta.net.pl](http://www.drzwi.delta.net.pl)

30 LAT  
NA RYNKU

KATALOG 2022

EDYCJA 3  
Ważny od 1.05.2022



### **Centrala Katowice**

ul. Magazynowa 21  
40-424 Katowice  
e-mail: [delta@delta.net.pl](mailto:delta@delta.net.pl)  
tel.: (32) 256-55-36, (32) 730-36-30  
tel./fax: (32) 256-55-52

### **Oddział Częstochowa**

ul. Krakowska 45  
42-200 Częstochowa  
tel.: (34) 368-00-72  
e-mail: [czestochowa@delta.net.pl](mailto:czestochowa@delta.net.pl)

### **Oddział Poznań**

ul. Głogowska 260  
60-104 Poznań  
tel.: (61) 839-23-43  
e-mail: [poznan@delta.net.pl](mailto:poznan@delta.net.pl)

### **Oddział Warszawa - Janki**

ul. Mszczonowska 28A  
05-090 Janki k/Warszawy  
tel/fax: (22) 730-31-06  
e-mail: [warszawa@delta.net.pl](mailto:warszawa@delta.net.pl)

### **Oddział Wrocław**

ul. Karmelkowa 29, paw.3  
52-437 Wrocław  
tel.: (71) 337-26-64  
e-mail: [wroclaw@delta.net.pl](mailto:wroclaw@delta.net.pl)

[www.delta.net.pl](http://www.delta.net.pl)

pieczętka dystrybutora:



KONFIGURATOR DRZWI:  
[www.drzwi.delta.net.pl](http://www.drzwi.delta.net.pl)

wzmocnione  
antywłamaniowe  
energooszczędne

pasywne  
dwuskrzydłowe  
akustyczne

przeciwpożarowe  
dymoszczelne  
techniczne

## drzwi pilnują domu



Zakład produkcyjny i magazyn główny  
w Katowicach



Zakład produkcyjny „CAPEK”  
w Skrzyszowie

Delta to rodzinna firma, założona w 1992 roku przez Zbigniewa Różyckiego, tak więc w tym roku obchodzimy jubileusz 30-lecia istnienia naszej firmy.

Od początku swego istnienia firma zajmowała się stolarką drzwiową ze szczególnym nastawieniem na zabezpieczenia mechaniczne, głównie **drzwi antywłamaniowe i zamki**.

Obecnie marka Delta Zbigniew Różycki jest rozpoznawalna w całym kraju jako **czołowy polski producent drzwi** antywłamaniowych, przeciwpożarowych i dymoszczelnych oraz o zwiększonej izolacyjności akustycznej lub cieplnej.

30-lat doświadczeń, stosowanie **innowacyjnych technologii** i profesjonalny zespół pracowników zapewnią Państwu **wysoką jakość** naszych wyrobów.

# NAGRODY I WYRÓŻNIENIA



Nagroda Międzynarodowych Targów Poznańskich  
„Złoty Medal Budma 2020”  
wybór ekspertów  
dla drzwi Delta Magnum 58K



Wyróżnienie  
„Konsumentek Lider Jakości 2018”  
za drzwi zewnętrzne wejściowe



Nagroda pod patronatem  
Ministerstwa Infrastruktury  
i Rozwoju  
„Orły Polskiego Budownictwa”  
2015r.



Tytuł  
„Diamant Forbesa 2020”



Certyfikat Eurel Hermes  
„Złoty Płatnik 2017”  
za zachowanie najwyższych  
standardów płatniczych



Nagroda Międzynarodowych Targów Poznańskich  
„Złoty Medal Budma 2015”  
wybór konsumentów  
dla drzwi Delta Magnum 68K



Zdobywca  
„Nagrody Gospodarczej  
Prezydenta RP”  
w kategorii  
„Leader Małych i Średnich  
Przedsiębiorstw”  
2019r.



„Gepard Biznesu”  
przyznane przez  
Instytut Europejskiego Biznesu  
w Warszawie  
2016r.



Nagroda Międzynarodowych Targów Poznańskich  
„Złoty Medal Budma 2014”  
wybór ekspertów  
dla drzwi Delta Magnum 68K



Laureat XXIX edycji konkursu  
„Teraz Polska”  
za drzwi serii Delta Magnum  
czerwiec 2019r.



„Brylant Polskiej Gospodarki”  
przyznane przez  
Instytut Europejskiego Biznesu  
w Warszawie  
2016r.



Wyróżnienie  
„Laur Klienta 2012”

# SPIS TREŚCI

4 - 5	
6	Nowości
7	Informacje na temat akustyki i odporności na włamanie
8	Informacje na temat izolacyjności cieplnej i p.poż.
9	Budowa drzwi Delta Tabela przenikalności cieplnej - czyste powietrze
<b>MODELE DRZWI</b>	
10 - 11	Drzwi Delta UNIVERSAL 56S (wewnętrzne/zewnętrzne)
12 - 13	Drzwi Delta PREMIUM 56S (wewnętrzne/zewnętrzne/kl. RC3)
14 - 15	Drzwi Delta MASTER 56KR2 (wewnętrzne/zewnętrzne/akustyczne 40dB/kl. RC2) NOWOŚĆ
16 - 17	Drzwi Delta MAGNUM 56K (wewnętrzne/zewnętrzne/akustyczne 44dB/P.Pož. EI 30/kl. RC3)
18 - 19	Drzwi Delta MAGNUM 58K (wewnętrzne/zewnętrzne/akustyczne 47dB/P.Pož. EI 30/kl. RC4)
20 - 21	Drzwi Delta SPECIAL 68SH (zewnętrzne/energooszczędne/kl. RC2) NOWOŚĆ
22 - 23	Drzwi Delta PREMIUM 68S (zewnętrzne/energooszczędne/kl. RC3) NOWOŚĆ
24 - 25	Drzwi Delta PERFECT 68X (zewnętrzne/energooszczędne/kl. RC3)
26 - 27	Drzwi Delta PERFECT 68XL (zewnętrzne/energooszczędne/kl. RC3, z ościeżnicą aluminiową) NOWOŚĆ
28 - 29	Drzwi Delta MAGNUM 68KR (wewnętrzne/zewnętrzne/akustyczne 46dB/P.Pož. EI 45/dymoszczelne/kl. RC3)
30 - 31	Drzwi Delta EXCLUSIVE 84P (zewnętrzne/energooszczędne/kl. RC3, z ościeżnicą aluminiową) NOWOŚĆ
32 - 33	Drzwi Delta MAGNUM 84K (wewnętrzne/zewnętrzne/akustyczne 45dB/P.Pož. EI 60/kl. RC3) 2 NOWOŚĆ
34	Drzwi pełne tłoczone QUATRO, GENUA
35	Drzwi pełne tłoczone RAMA, LONDYN
36	<b>PRZESZKLENIA</b>
37	Rodzaje szyb i ramek
38 - 51	Przeszklenia do drzwi zewnętrznych
52	Aplikacje ozdobne INOX i CZRNY MAT
53	Aplikacje ozdobne LACOBEL
54	Drzwi dostępne od ręki
55	Drzwi inwestycyjne
<b>WYPOSAŻENIE</b>	
56	Gałki elektroniczne GI20 / GI20 FP
57	Portale, ościeżnice regulowane
58	Ościeżnice stalowe profil PU, PD i PM / Termo ODS
59	System ościeżnic Termo ODS i Termo ALU
60	Naświetla TERMO ODS
61	Naświetla Termo ALU
62	Okucia INOX ze stali nierdzewnej i okucia ALU
63	Pochwyty (antaby)
64 - 65	Akcesoria dodatkowe
<b>DANE TECHNICZNE</b>	
66	Tabele wymiarowe
67	Rysunki wymiarowe

## UWAGA !

1. Z powodu ograniczeń technicznych maszyn poligraficznych przedstawione wzory i kolory mogą odbiegać od rzeczywistych.
2. Ze względu na przerwę czasową między kolejnymi wydaniem katalogu firmy DELTA oraz modyfikacje produktów i dokumentów związane z ich doskonaleniem producent zastrzega sobie prawo do zmian bez wcześniejszego powiadomienia.
3. Publikacja ta nie stanowi oferty handlowej w rozumieniu przepisów prawa i ma charakter wyłącznie informacyjny.
4. Producent udziela 24-miesięcznej gwarancji na produkty sprzedawane wraz z autoryzowanym montażem lub 12-miesięcznej gwarancji w przypadku sprzedaży bez montażu. Warunki gwarancji i instrukcja montażu znajdują się w karcie gwarancyjnej produktu.
5. Producent deklaruje ww. właściwości użytkowe wyrobów wyłącznie w przypadku prawidłowego montażu drzwi oraz prawidłowego wyposażenia.
6. Używane potocznie określenia (antywłamaniowe, przeciwpożarowe, dymoszczelne, energooszczędne, akustyczne itp.) mają wyłącznie charakter informacyjny, natomiast szczegółowe właściwości wyrobu określają Krajowe Oceny Techniczne, Certyfikaty, Badania ITT oraz Deklaracje Właściwości Użytkowych.
7. Podane ceny są cenami netto, do których należy doliczyć 23% podatku VAT.



# NOWOŚCI

## MASTER 56KR2

DRZWI ZEWNĘTRZNE  
I WEWNĘTRZNE WEJŚCIOWE,  
WZMOCNIONE I AKUSTYCZNE



Z nowym systemem zamka  
3-punktowego hakowego

W sprzedaży od  
II kwartału 2022

## SPECIAL 68SH

DRZWI ZEWNĘTRZNE  
I WEWNĘTRZNE WEJŚCIOWE,  
WZMOCNIONE



Z nowym systemem zamka  
3-punktowego hakowego

W sprzedaży od  
II kwartału 2022

## PERFECT 68XL

DRZWI ZEWNĘTRZNE,  
ENERGOOSZCZĘDNE,  
ANTYWŁAMANIOWE



Z ościeżnicą Termo ODS68,  
zamkiem listwowym 5-punktowym  
hakowym z regulacją docisku

W sprzedaży od  
II kwartału 2022

## EXCLUSIVE 84P

ANTYWŁAMANIOWE  
ENERGOOSZCZĘDNE



Z ościeżnicą aluminiową  
Termo ALU i zamkiem listwowym

Już w sprzedaży

## MAGNUM 84K

PRZECIWPOŻAROWE  
AKUSTYCZNE  
ANTYWŁAMANIOWE



Z zamkiem listwowym

Już w sprzedaży

Certyfikat 1488-CPR-0800/W

## APLIKACJE CZARNY MAT



W sprzedaży od  
II kwartału 2022

Wzór M4

Okleina

## DĄB NATURALNY



W sprzedaży  
od II kwartału 2022

Nowa okleina dostępna  
w modelach:  
MAGNUM 56K  
PERFECT 68X

## PORTALE



W sprzedaży od  
II kwartału 2022

### OCHRONA PRZED HAŁASEM czyli IZOLACYJNOŚĆ AKUSTYCZNA DRZWI

dB  
27



Jeszcze 10 lat temu 99 % klientów kupujących drzwi (niezależnie czy drzwi były przeznaczone do domu jednorodzinnego lub bloku mieszkalnego) nie zwracało większej uwagi na izolacyjność akustyczną drzwi, a decydującym czynnikiem przy wyborze drzwi była ich cena, estetyka lub odporność na włamanie. Często zdarzało się, że klienci mający większe wymagania (szczególnie w budynkach z tzw. wielkiej płyty) montowali podwójne drzwi. Obecnie oprócz drzwi, które spełniają wymagania przepisów budowlanych ( $R_w = 27 \text{ dB} - 30 \text{ dB}$ ) klient ma wybór za niewielką dopłatą rzędu 250,00 - 500,00 możliwość zakupu drzwi Delta o parametrach z tzw. najwyższej półki czyli  $R_w = 40 \text{ dB}$  (drzwi Master 56KR) do  $46 \text{ dB}$  (drzwi Magnum 68KR).

Możliwość ta spowodowana jest faktem, że firma Delta Zbigniew Różycki posiada własną oryginalną (zgłoszenie patentowe) technologię produkcji specjalnego wypełnienia przeciwpożarowo-akustycznego tzw. panel akustyczny WKW, za które to wypełnienie firma Delta otrzymała dwa złote medale na Międzynarodowych Targach Budma w roku 2014 i 2015. Najlepsze porównanie mamy pomiędzy drzwiami Premium 56S i Magnum 56K, które są identyczne w budowie, a różnią się jedynie wypełnieniem. Różnica w izolacyjności akustycznej 16 dB oznacza niemal pięciokrotną poprawę ochrony przed hałasem.

### OCHRONA PRZED WŁAMANIEM

RC3

Nie ma drzwi antywłamaniowych !!! Nazwa ta używana jest tylko potocznie. Jedynym prawidłowym i prawnym określeniem jest określenie „drzwi o zwiększonej odporności na włamanie” klasy RC... według normy PN-EN1627. Z kolei zwiększona odporność drzwi na włamanie jest uzależniona od narzędzi jakimi dysponuje włamywacz oraz czasu potrzebnego do otwarcia drzwi za pomocą tychże narzędzi. Istotnym czynnikiem jest to jakie pomieszczenie będą chronić drzwi, czyli o niewielkim, średnim czy dużym ryzykiem zagrożenia włamaniem. Norma UE (PN-EN 1627) klasyfikuje drzwi (pod względem odporności na włamanie) na klasy od 1 do 6.

W budownictwie mieszkaniowym oraz do pomieszczeń technicznych generalnie stosowane są drzwi:



**Klasy RC1** - bez badań odporności na włamanie - próba wyważenia kopniem, barkiem lub innym sposobem używając siły mięśni ludzkich.

**Klasy RC2** - chronią pomieszczenie min. 3 minuty przed przypadkowym włamywaczem dysponującym jedynie śrubokrętem, młotkiem lub kombinerkami.

**Klasy RC3** - chronią pomieszczenie min. 5 minut, ale przed doświadczonym włamywaczem, który jest wyposażony w łom stalowy, śrubokręty, młotek, wiertarkę mechaniczną oraz kliny.

**Klasy RC4** - chronią pomieszczenie przed doświadczonym włamywaczem min. 10 minut, który jest wyposażony w dodatkowo (oprócz narzędzi z klasy RC3) w ciężki młotek, piłę, przecinak, dłuto i siekiere.

Należy podkreślić, że podane czasy włamania są czasami wziętymi z norm badawczych czyli dotyczą „doświadczonego włamywacza”. Są to czasy netto, czyli takie, które nie uwzględniają czasu potrzebnego na zmianę narzędzi, czasu na analizę nieprzewidzianych dla włamywacza sytuacji w trakcie włamania. W praktyce czasy włamania ww. metodami są 2 lub 3 krotnie dłuższe, co oznacza, że drzwi klasy RC2 mogą niemile zaskoczyć przypadkowego włamywacza oraz zniechęcić go do dalszego forsowania drzwi. Z kolei drzwi klasy RC3 i RC4 są dla przypadkowych włamywaczy nie do sforsowania lub nieprzewidzianą zaporą, która wymaga albo zbyt długiego czasu forsowania albo użycia hałaśliwych narzędzi, które mogą zwrócić uwagę sąsiadów, co oznacza skuteczną ochronę. Nie ma idealnego, szczególnie jednego sposobu zabezpieczenia. Optymalnym rozwiązaniem jest zabezpieczenie mechaniczne (drzwi), elektroniczne (alarm), ubezpieczenie oraz dobry sąsiad. Należy również zaznaczyć, iż dopiero drzwi w klasie RC3 uważa się za drzwi faktycznie antywłamaniowe, ponieważ firma ubezpieczeniowa PZU dopiero od tej klasy drzwi udziela maksymalnych zniżek w ubezpieczeniach mieszkań. Wiele osób niesłusznie sądzi, że złodzieje podejmują próby włamań przede wszystkim nocą lub gdy właściciele domów czy mieszkań przebywają na urlopie.

Okazuje się, że równie intensywnie działają oni także w ciągu dnia, gdy mieszkańcy przebywają w pracy lub po prostu przez kilka godzin nie ma ich w domu. Statystyki z 2014 roku dotyczące włamań do domów i mieszkań w podziale na sposób przedostania się do wnętrza obiektu mówią, że włamania do domów przez drzwi wejściowe stanowią 38% wszystkich prób włamań, a do mieszkań w blokach jest to ponad 50% prób sforsowania drzwi wejściowych. Pozostałe miejsca to okna, balkony, bramy i piwnice.

## OCHRONA PRZED STRATAMI CIEPŁA czyli IZOLACYJNOŚĆ TERMICZNA DRZWI



Rosnące ceny energii, walka ze smogiem oraz zmiany przepisów narzucają na klientów obowiązek stosowania w budownictwie materiałów (w tym drzwi) o coraz lepszych parametrach energooszczędnych. Zastosowanie dla porównania drzwi  $U_d = 1,6 \text{ W/m}^2\text{K}$  zamiast drzwi o  $U_d = 0,8 \text{ W/m}^2\text{K}$  oznacza niemal dwukrotnie większe straty ciepła przez drzwi przy różnicy temperatury zewnątrz i wewnątrz o  $1^\circ\text{C}$ . Należy również pamiętać, że największe straty ciepła (oprócz nieprawidłowego montażu) powoduje złe uszczelnienie oraz stosowanie ościeżnic stalowych jednoczęściowych o tzw. profilu zimnym. Firma Delta Zbigniew Różycki odpowiadając na zapotrzebowanie rynku posiada w swojej ofercie drzwi energooszczędne z systemem ościeżnic drewniano-stalowych Termo ODS lub Termo ALU (str. 64-65), który dzięki oryginalnym rozwiązaniom (zgłoszenie patentowe) łączy walory energooszczędności, antywłamaniowości oraz ochrony przeciwpożarowej.

U<sub>d</sub>  
1,3

Miejsce zastosowania drzwi, współczynnik izolacyjności cieplnej  $U_d$ :

- Drzwi montowane pomiędzy pomieszczeniami ogrzewanymi (np. do mieszkań w blokach) lub drzwi montowane do pomieszczeń nieogrzewanych np. altanka na sprzęt ogrodniczy: izolacja cieplna drzwi nie ma dużego znaczenia i nie ma wymagań w tym zakresie.
- Drzwi montowane w remontowanych domach pomiędzy pomieszczeniami ogrzewanymi i nieogrzewanymi: znaczenie izolacji cieplnej drzwi jest uzależnione od bilansu energetycznego budynku. Oczywiście zalecany jest montaż drzwi zewnętrznych o  $U_d \leq 1,3 \text{ W/m}^2\text{K}$ , natomiast decyzja o klasie izolacyjności drzwi należy do inwestora, a minimalne wymagania określają przepisy jakie obowiązywały w dniu pozwolenia na budowę remontowanego domu, gdyż nie traci się praw nabytych (zalecane drzwi Delta Universal 56S, Premium 56S, Magnum 56K).
- Drzwi zewnętrzne do nowych budynków montowane pomiędzy pomieszczeniami ogrzewanymi i nieogrzewanymi: jeżeli pozwolenie na budowę uzyskano w latach 2017-2020 to drzwi muszą posiadać  $U_d \leq 1,5 \text{ W/m}^2\text{K}$ , a od stycznia 2021 drzwi muszą posiadać  $U_d \leq 1,3 \text{ W/m}^2\text{K}$  (zalecane drzwi Delta Special 68S).
- Drzwi energooszczędne i pasywne: powszechnie przyjmuje się, że drzwi energooszczędne to takie, które posiadają  $U_d \leq 1,2 \text{ W/m}^2\text{K}$  (zalecane drzwi Delta Special 68S, Perfect 68X, Perfect 68XL, Exclusive 84P), natomiast tzw. drzwi pasywne posiadają  $U_d \leq 0,8 \text{ W/m}^2\text{K}$ .

## OCHRONA PRZECIWOPOŻAROWA

O konieczności zainstalowania drzwi przeciwpożarowych lub dymoszczelnych dowiadujemy się wtedy gdy w trakcie projektowania inwestycji strażak nanosi na projekt uwagi dotyczące spełnienia przepisów budowlanych odnośnie ochrony przeciwpożarowej. Przepisy te zostały wprowadzane z reguły po jakiejś tragedii związanej z pożarem hali, hotelu lub innego budynku kiedy okazywało się, że gdyby pomieszczenia lub ciągi komunikacyjne były wyposażone w drzwi przeciwpożarowe oraz inne elementy systemu p.poż. to skutki tragedii mogłyby być mniejsze lub tragedii można by uniknąć gdyż byłoby więcej czasu na ewakuację. W wielu krajach (niezależnie od konieczności instalowania drzwi przeciwpożarowych w nowobudowanych budynkach) przepisy nakazują konieczność instalacji drzwi przeciwpożarowych nawet w przypadku wymiany starych drzwi wejściowych w blokach mieszkalnych.



E<sub>l</sub>30

S<sub>a</sub>  
S<sub>200</sub>

Drzwi przeciwpożarowe są klasyfikowane według dwóch parametrów tzn. E - szczelność ogniowa oraz I - izolacyjność ogniowa. Np. EI30 oznacza, że płomień ognia nie przejdą na drugą stronę przez 30 minut. Ponadto temperatura drzwi (średnia i maksymalna w jakimś punkcie) nie spowoduje przeniesienia pożaru do następnego pomieszczenia. Drzwi przeciwpożarowe chronią pomieszczenie w obie strony gdyż nie wiadomo z góry z której strony może wybuchnąć pożar. Drzwi dymoszczelne, symbol Sa Sm - oznacza, że przy nagrzaniu drzwi (może nastąpić stopniowo nawet w ciągu kilkudziesięciu minut) przepływ dymu pomiędzy skrzydłem drzwiowym, a ościeżnicą będzie niewielki. Należy podkreślić, że niezależnie od dbania o własne bezpieczeństwo (drzwi wejściowe do mieszkań, drzwi w ciągach ewakuacyjnych, drzwi do kotłowni w domkach jednorodzinnych, drzwi do pomieszczeń technicznych w firmach itp.) drzwi przeciwpożarowe jak i inne akcesoria systemu p.poż. są objęte bardzo rygorystycznymi przepisami prawa budowlanego, szczególnie dotyczy to bezwzględnego przestrzegania instrukcji montażu ze szczególnym uwzględnieniem zamontowania uszczelki pęczniającej (ekspandującej).

Firma Delta produkuje drzwi przeciwpożarowe EI<sub>30</sub> (Magnum 56K i Magnum 58K), EI<sub>45</sub> i dymoszczelnością Sa, S<sub>200</sub> (Magnum 68KR) oraz EI<sub>60</sub> (Magnum 84K).

# Budowa drzwi Delta

## PARAMETRY TECHNICZNE

								
---	---	---	---	---	--	---	---	---

UNIVERSAL 56S	56mm	RC2*	-	27dB	1,2 - 1,7	-	-	+	+
PREMIUM 56S	57mm	RC3	RC2N	28dB	1,3 - 1,5	-	-	+	+
MASTER 56KR2	56mm	RC2	-	40dB	1,4 - 1,6	-	-	+	+
MAGNUM 56K	57mm	RC3	-	44dB	1,4 - 1,8	EI,30	-	+	+
MAGNUM 58K	58mm	RC4	-	47dB	1,7 - 1,8	EI,30	-	+	-
SPECIAL 68SH	68mm	RC2	RC2N	28dB	1,2 - 1,5	-	-	+	-
PREMIUM 68S	69mm	RC3	RC2N	28dB	0,98 - 1,3	-	-	+	-
PERFECT 68X	69mm	RC3	RC2N	29dB	0,90 - 1,1	-	-	+	-
PERFECT 68XL	69mm	RC3	RC2N	29dB	0,98 - 1,2	-	-	+	-
PERFECT 68XL**	69mm	RC3	RC2N	29dB	0,88 - 1,0	-	-	+	-
MAGNUM 68KR	69mm	Rc3	-	46dB	1,2 - 1,4	EI,45	S <sub>a</sub> , S <sub>200</sub>	+	-
EXCLUSIVE 84P	84mm	RC3	RC2N	30dB	0,87 - 1,1	-	-	+	-
MAGNUM 84K	84mm	RC3	-	45dB	1,2 - 1,3	EI,60	-	+	-

\* Wyłącznie zamówienia inwestycyjne ze specjalnym doposażeniem w zamki i okucia z szyldami ochronnymi.

\*\* Zamówienia inwestycyjne, wypełnienie wkładem PUR.

Prezentowane w tabeli powyżej wartości uzyskane w trakcie badań w notyfikowanych i akredytowanych laboratoriach mogą różnić się od wartości deklarowanych przez producenta w deklaracji właściwości użytkowych.

Podawane zakresy przenikalności cieplnej wynikają z różnicy właściwości ze względu na rozmiar drzwi i stosowanie przeszkleń oraz różnych typów ościeżnic lub wypełnień.

## KIERUNKI OTWIERANIA DRZWI

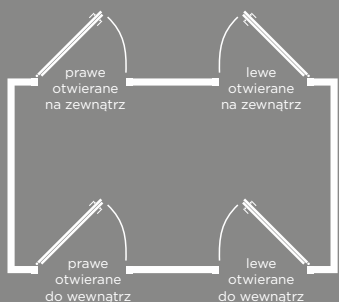

<b>UNIVERSAL 56S</b>  Z zamkami ryglowymi bez dolnej przyłgi	<b>PREMIUM 56S</b>  Z zamkami ryglowymi bez dolnej przyłgi	<b>MASTER 56KR2</b>  Z zamkami hakowymi bez dolnej przyłgi	<b>MAGNUM 56K</b>  Z zamkami ryglowymi bez dolnej przyłgi	<b>MAGNUM 58K</b>  Podwójne poszycie z blachy stalowej	<b>SPECIAL 68SH</b>  Z zamkami hakowymi bez dolnej przyłgi	<b>PREMIUM 68S</b>  Z zamkami hakowymi bez dolnej przyłgi
<b>PERFECT 68X</b>  Z zamkami ryglowymi i dolną przyłgą	<b>PERFECT 68XL</b>  Z zamkiem listwowym i dolną przyłgą	<b>MAGNUM 68KR</b>  Z zamkiem ryglowym i dolną przyłgą	<b>MAGNUM 68KL</b>  Z zamkiem listwowym bez dolnej przyłgi	<b>EXCLUSIVE 84P</b>  Z zamkiem listwowym i dolną przyłgą	<b>MAGNUM 84K</b>  Z zamkiem listwowym i dolną przyłgą	



## Tabela przenikalności cieplnej



Obecne starania samorządów i trendy architektoniczne skupione na polepszeniu aspektów ekologicznych w naszym kraju, dotyczą również wymiany stolarki drzwiowej. Program znany pod tytułem „Czyste powietrze”, ma za zadanie subsydiować i tym samym zachęcać ludzi do wznoszenia i termomodernizacji budynków jednorodzinnych, zgodnie z nowoczesnymi standardami budowlanymi. Program skupia się na wyposażaniu domów w ekologiczne, nisko emisyjne źródła ciepła oraz konstruowaniu domów z materiałów i przy użyciu ekologicznych technologii, m.in. stolarki budowlanej odpowiedniej jakości, dążąc do zmniejszenia emisji gazów cieplarnianych, redukcji wytwarzanego smogu i ograniczenia marnotrawienia energii.

Firma Delta oferuje klientom ekologiczne rozwiązania, zgodne z wymogami przewidzianymi przez program „Czyste Powietrze”. Zgodnie z obwieszczeniem Ministra Infrastruktury i Rozwoju z dnia 17 lipca 2015 r., standardem od 1 stycznia 2021 roku jest Ud dla stolarki drzwiowej na poziomie 1,3 W/m<sup>2</sup>K, który jest obecnym celem rządowego programu.

Najczęściej wybierany z naszej oferty drzwi zewnętrznych model Perfect 68X (grubość skrzydła 68mm, wypełnienie pianką XPS, ościeżnica drewniano-stalowa w standardzie) oferuje izolację na poziomie 0,9 W/m<sup>2</sup>K (dla drzwi pełnych) w konkurencyjnej cenie, umożliwiając naszym klientom wyposażenie swojego domu w produkt wysokiej jakości, pozwalający nie tylko podjąć działania w trosce o wspólne środowisko, ale również w odczuwalny sposób oszczędzać na rachunkach za ogrzewanie.

Dla najbardziej wymagających klientów, pragnących sprostać wymaganiom budownictwa pasywnego, gdzie za ogólnie przyjęty standard przyjmuje się Ud ≤ 0,8 W/m<sup>2</sup>K, firma Delta poleca model Exclusive 84P (współczynnik referencyjny izolacji 0,8 W/m<sup>2</sup>K), o grubości skrzydła 84mm, łączący cechy ekologiczne z rozwiązaniami produktów z wysokiej półki (zamek centralny listwowy z ryglami Ø18mm, klasa odporności na włamanie RC3, obie wkładki w klasie 6 w standardzie, ościeżnica drewniano-stalowa w standardzie).

Szczegółowe parametry izolacji termicznej produktów firmy Delta można znaleźć w tabeli przedstawionej obok.

Model Drzwi	Rodzaj ościeżnicy	Wartość Referencyjna 2180 x 1230 mm Współczynnik U <sub>a</sub> = ... W/m <sup>2</sup> K	Skrzydło pełne Wymiar 90E Współczynnik Ud = ... W/m <sup>2</sup> K	*Skrzydło przeszklone Wymiar 90E Współczynnik Ud = ... W/m <sup>2</sup> K
EXCLUSIVE 84P	Termo ALU84	0,80	0,87	1,1
PERFECT 68XL	Termo ALU68	0,88	0,98	1,2
PERFECT 68XL**	Termo ALU68	0,86	0,88	1,0
PERFECT 68X	Termo ODS68	0,87	0,90	1,1
SPECIAL 68SH	TermoODS68	1,1	1,2	1,3
PREMIUM 68S	Termo ODS68	0,98	1,1	1,2
PREMIUM 68S	Termo ALU68	1,0	1,2	1,3
PREMIUM 56S	Termo ODS56	1,2	1,3	1,3
UNIVERSAL 56S	stalowa PU/UNI56	1,4	1,5	1,7
UNIVERSAL 56S	stalowo-kompozytowa SK56	1,1	1,2	1,3
NAŚWIETLE Termo ALU83		1,0		

\* Skrzydło z pojedynczym przeszkleniem np. Pasek Plus Inox

\*\* Zamówienia inwestycyjne, wypełnienie wkładem PUR.

- Drzwi zewnętrzne DELTA spełniające wymogi programu czyste powietrze.





PEŁNE  
\*drzwi  
inwestycyjne

Z OŚCIEŻNICA  
SK56

Z OŚCIEŻNICA  
PU/UNI56

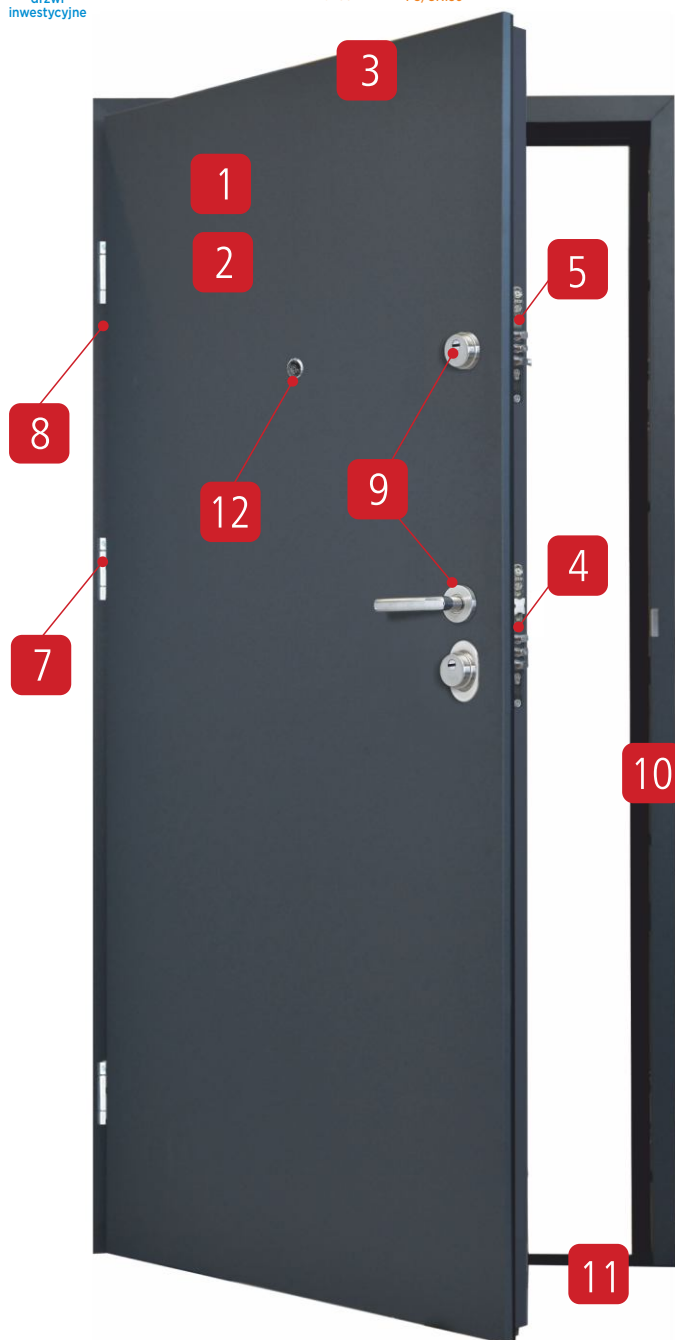
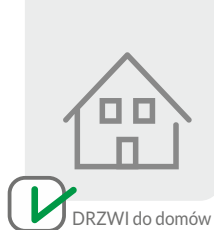

# UNIVERSAL 56S

## DRZWI WEWNĘTRZNE I ZEWNĘTRZNE WEJŚCIOWE

Cena za kompletne drzwi pełne, z ościeżnicą, progim i okuciami:

PEŁNE  
GŁADKIE 80N/90E **1650,00** netto

PEŁNE  
TŁOCZONE 80N/90E **1720,00** netto

**INWESTYCYJNE RC2\***  
PEŁNE  
GŁADKIE 90E **1750,00** netto

\* dostępne na zamówienie specjalne od 20 szt. jednorazowo

W cenie z ościeżnicą stalowo-kompozytową DELTA SK56.  
Skrzydło złożone w całość z ościeżnicą i zawiasami:

**DOSTĘPNE OD RĘKI**  
PRZESZKLONE 90E **patrz str. 54**

Dostępna kolorystyka oraz wzory tłoczeń dla drzwi UNIVERSAL 56S:

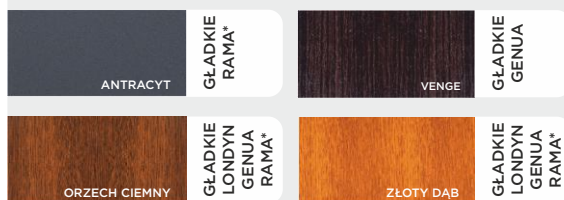

\*Wzór RAMA tylko w wymiarze 90E

1 Wypełnienie skrzydła: Styropian EPS

2 Stalowa blacha ocynkowana gr. 0,5 mm, z laminatem PCV

str. 8 Przekrój i szczegóły budowy drzwi

str. 38-51 Dostępne wzory przeszkleń

str. 34-35 Dostępne wzory tłoczeń

str. 52-53 Aplikacje ozdobne INOX I LACOBEL

str. 11 Zalecenia montażowo-eksploatacyjne dla drzwi zewnętrznych

**Uwaga!** Maksymalne skrócenie skrzydła: gładkie do 14cm, tłoczone do 5cm

Ze względów technologicznych elementy skrzydła i ościeżnicy danego koloru mogą się nieznacznie różnić. Nie jest to wadą i nie może stanowić podstawy do reklamacji.

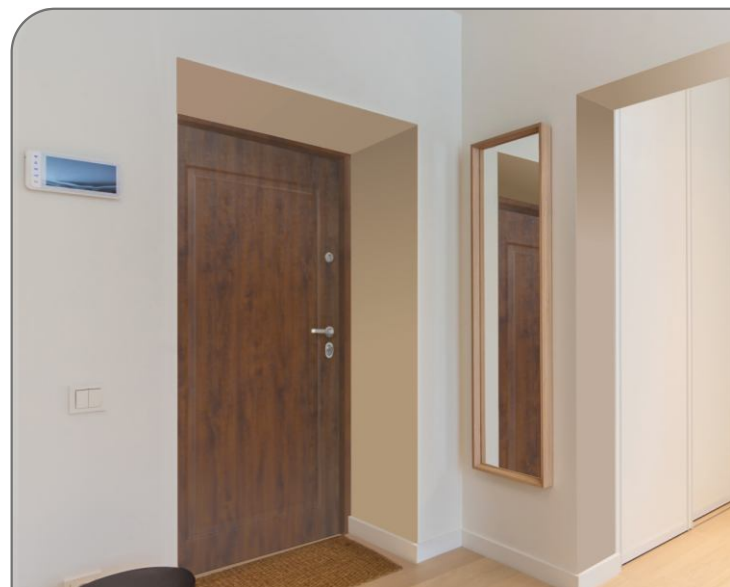

## 9 OKUCIA STANDARDOWE I ZA DOPŁATĄ

### klamka VERA INOX

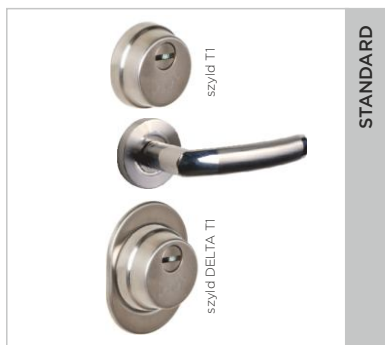

STANDARD

stal nierdzewna

### klamka TAMARA'2 INOX



INOX: ZA DOPŁATĄ 80,00

stal nierdzewna

## 10 OŚCIEŻNICE

### ościeżnica PU/UNI56

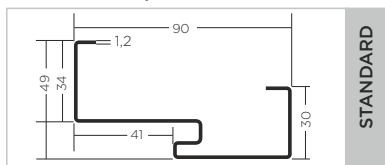

STANDARD

### ościeżnica SK56 stalowo-kompozytowa

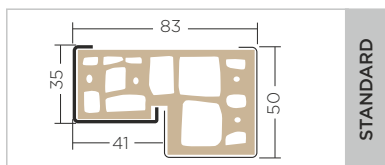

STANDARD

ościeżnica symetryczna

## 11 PROGI

### próg Termo ALU/PCV PU56



STANDARD w cenie ościeżnicy

Ościeżnica SK56 stalowo-kompozytowa dostępna jest do drzwi UNIVERSAL 56S z przeszkleniem PASEK INOX wyłącznie w kolorach ANTRACYT, ORZECH CIEMNY, ŻŁOTY DĄB, dostępnych od ręki. Patrz str. 54.



Zalecenia montażowo-eksploatacyjne dla drzwi zewnętrznych.

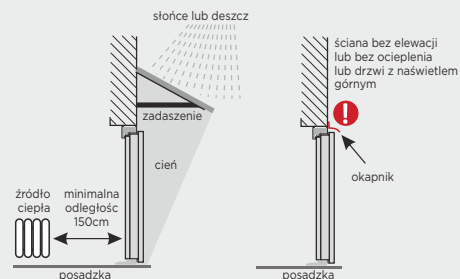

Każde drzwi zamontowane na zewnątrz budynku wymagają stosownego zadasznienia chroniącego przed słońcem i deszczem.

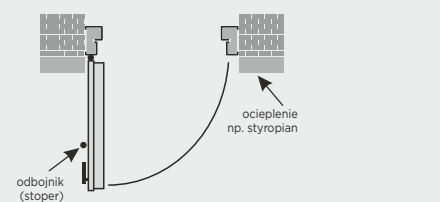

Powinny także posiadać zamontowany odbojnik-stoper aby uniknąć wyłamania na zawiasach, przy otwarciu powyżej kąta 90°.

Po zakończonym montażu należy natychmiast zakonserwować okucia, zamki, ramki i aplikacje INOX środkiem konserwującym, na przykład GREENTEQ (z naszej oferty) lub innym środkiem do stali nierdzewnej, dostępnym na rynku.

## 3,4 ZAMKI I WKŁADKI

### DZP 90/50



4

### DZ5



5

\*Drzwi inwestycyjne kl. RC2 z zamkiem DW100, szyldami ochronnymi TG19 INOX oraz wkładkami GB5.

### WB4 34/46 UIK



STANDARD

### WB4 34/46



### WB4/Z 34/46



## 7,8 ZAWIASY I BOLCE

### Zawias



7

x 3szt.

### Bolec antywyważeniowy



8

x 3szt.

## 12 WIZJER



STANDARD

## WYMIARY OTWORU MONTAŻOWEGO

PU56: 80N - 860 x 2040mm

PU56: 90E - 980 x 2065mm

## AKCESORIA ZA DOPŁATĄ DO DRZWI UNIVERSAL 56S

Przeszklenia do drzwi zewnętrznych	Str. 38-51
Ościeżnica Termo ODS56 z progiem Termo PU56	Niedostępne
Ościeżnica stal. o profilu PDI50 z progiem TERMO PDI50	Niedostępne
Komplet okuć ze stali nierdzewnej VENUS INOX	Niedostępne
Komplet okuć ze stali nierdzewnej VERA INOX	Standard
Komplet okuć ze stali nierdzewnej CARMEN INOX	Niedostępne
Komplet okuć ze stali nierdzewnej TAMARA'2 INOX	Dopłata 80,00
Klamkogałka ze stali nierdzewnej ANETA INOX	Dopłata 30,00
Pochwył OKRĄGŁY A2 INOX 90cm	Niedostępne
Pochwył PROSTOKĄTNY A2 INOX 90cm	Niedostępne
Pochwył OKRĄGŁY A2 INOX 140cm	Niedostępne
Pochwył PROSTOKĄTNY A2 INOX 140cm	Niedostępne
Pochwył OKRĄGŁY A4 INOX 140cm	Niedostępne
Elektrozaczep 12V AC/DC z montażem w ościeżnicy	Niedostępne
Wkładki DELTA w układzie 1 kłuczka	Standard
Zapornica (szytwny łańcuch)	Niedostępne
Samozamykacz nawierzchniowy srebrny	Niedostępne
Zawias samozamykający Delta PREMIUM	Niedostępne
Zamek rolkowy	Niedostępne
Wizjer CYKLOP PANORAMA 200 P.POŻ.	85,00
Wizjer elektroniczny DDS-2	330,00
Próg opadowy	Niedostępne
Klamka elektromechaniczna GI 18	Niedostępne
Klamka elektromechaniczna GI 20	419,00
Klamka elektromechaniczna GZF (tylko do drzwi wewn.)	519,00
Aplikacje ozdobne (jednostronnie / dwustronnie)	300,00/430,00 (str. 52-53)
Naświetla drewniano-stalowe ODS	Niedostępne
Okapnik do drzwi zewn. otwieranych do wewnątrz	30,00
Skrócenie drzwi (skrzydło + ościeżnica)	150,00
Profil zamykający spód skrzydła	22,00
Czujka stykowa (kontaktron)	95,00
Zestaw montażowy - 6 dybli z zaślepkami	20,00
Zestaw montażowy - 12 dybli z zaślepkami	Niedostępne

Wszystkie ceny podane w katalogu są netto. Należy doliczyć VAT.

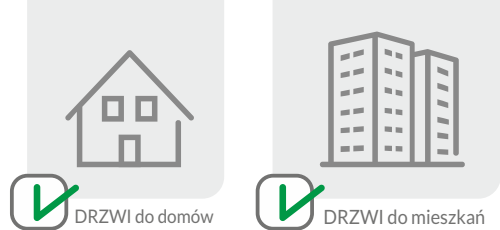

# PREMIUM 56S

DRZWI WEWNĘTRZNE  
I ZEWNĘTRZNE WEJŚCIOWE,  
ANTYWŁAMANIOWE

Cena za kompletne drzwi pełne, z ościeżnicą, progim i okuciami:

GŁADKIE PEŁNE 80N/90E **2340,00** netto

GŁADKIE PEŁNE 100E **2540,00** netto

Dostępna kolorystyka dla drzwi PREMIUM 56S:

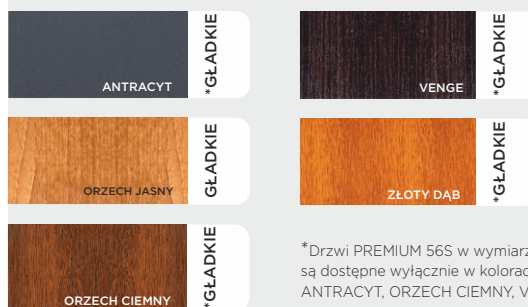

\*Drzwi PREMIUM 56S w wymiarze 100E są dostępne wyłącznie w kolorach: ANTRACYT, ORZECH CIEMNY, VENGÉ, ZŁOTY DĄB

- 1 Wypełnienie skrzydła: Styropian EPS
- 2 Stalowa blacha ocynkowana gr. 0,7 mm, z laminatem PCV
- 3 Ramiak usztywniający z płyty wiórowej wilgocioodpornej P3

str. 8 Przekrój i szczegóły budowy drzwi

Przeszklenia niedostępne

Tłoczenia niedostępne

str. 52-53 Aplikacje ozdobne INOX I LACOBEL

str. 11 Zalecenia montażowo-eksploatacyjne dla drzwi zewnętrznych

**Uwaga!** Maksymalne skrócenie skrzydła do 8cm  
Ze względów technologicznych elementy skrzydła i ościeżnicy danego koloru mogą się nieznacznie różnić. Nie jest to wada i nie może stanowić podstawy do reklamacji.



## 9 OKUCIA STANDARDOWE I ZA DOPŁATĄ

klamka **VERA INOX**

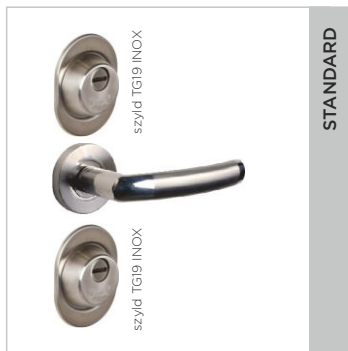

stal nierdzewna

STANDARD

klamka **CARMEN INOX**

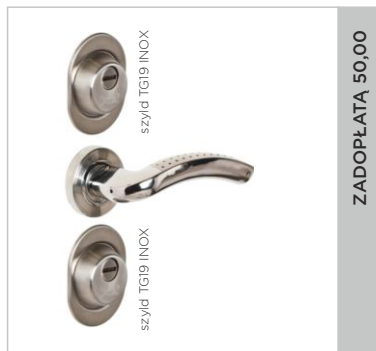

stal nierdzewna

ZADOPŁATĄ 50,00

klamka **TAMARA'2 INOX**  
klamka **TAMARA'2 CZARNY MAT**

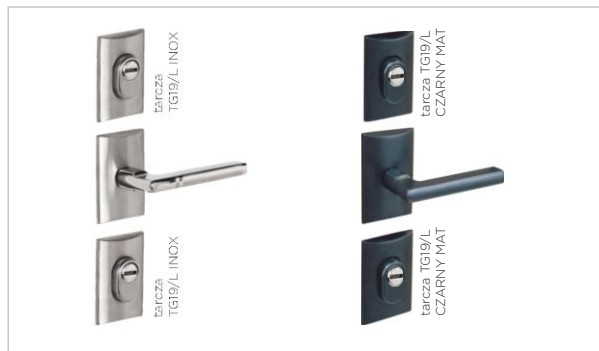

stal nierdzewna

INOX: ZA DOPŁATĄ 80,00  
CZARNY MAT: ZA DOPŁATĄ 180,00

## 10 OŚCIEŻNICE

ościeżnica **PU56**

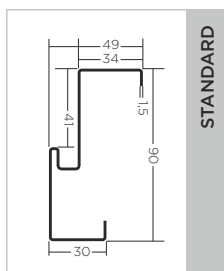

STANDARD

ościeżnica **PD56/150**

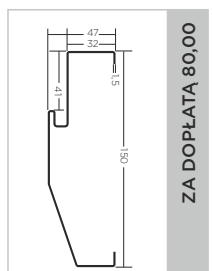

ZA DOPŁATĄ 80,00

ościeżnica **Termo ODS56**

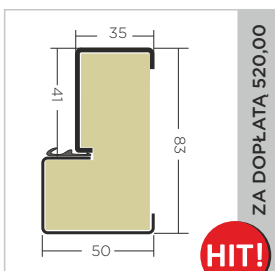

ZA DOPŁATĄ 520,00

HIT!

zalecana do drzwi zewnętrznych

## 11 PROGI

próg **Termo ALU/PCV PU56**



STANDARD  
w cenie ościeżnicy

próg **Termo ALU/PCV PU56** stosowany jest z ościeżnicą **PU56** i **Termo ODS**

próg **Termo ALU/PCV PD56/150**



STANDARD  
w cenie ościeżnicy

próg **Termo ALU/PCV PD56/150** stosowany jest z ościeżnicą **PD56/150**

## 4,5,6 ZAMKI I WKŁADKI

DC6/Z



4

DH61



5

DC6P



6

GB5 34/46 kl.5 UIK



STANDARD

GB4 lub GB5 34/46 kl. 5



GB4 lub GB5/Z 34/46 kl. 5



## 7,8 ZAWIASY I BOLCE

Zawias



7

x 3szt.

Bolec antywyważeniowy



8

x 3szt.

## 12 WIZJER



STANDARD

## WYMIARY OTWORU MONTAŻOWEGO

**PU56:** 80N - 860 x 2040mm, 90E - 980 x 2065mm, 100E - 1080 x 2065mm  
**PD150:** 80N - 900 x 2060mm, 90E - 1020 x 2080mm, 100E - 1120 x 2080mm  
**ODS56:** 80N - 900 x 2080mm, 90E - 1020 x 2100mm, 100E - 1120 x 2100mm

Każde drzwi zamontowane na zewnątrz budynku wymagają stosownego zadaszenia chroniącego przed słońcem i deszczem. Powinny także posiadać zamontowany odbojnik-stoper aby uniknąć wylamywania na zawiasach, przy otwarciu powyżej kąta 90°. Zaleca się również zastosowanie cieplej ościeżnicy Termo ODS56, aby uniknąć jej przemarzania.

AKCESORIA ZA DOPŁATĄ DO DRZWI PREMIUM 56S

Przeszklenia do drzwi zewnętrznych	Niedostępne
Ościeżnica Termo ODS56 z progiem Termo PU56	Dopłata 520,00
Ościeżnica stal. o profilu PD150 z progiem TERMO PD150	Dopłata 80,00
Komplet okuć ze stali nierdzewnej VENUS INOX	Niedostępne
Komplet okuć ze stali nierdzewnej VERA INOX	Standard
Komplet okuć ze stali nierdzewnej CARMEN INOX	Dopłata 50,00
Komplet okuć ze stali nierdzewnej TAMARA'2 INOX	Dopłata 80,00
Komplet okuć ze stali nierdzewnej TAMARA CZARNY MAT	Dopłata 180,00
Klamkogałka ze stali nierdzewnej ANETA INOX	Dopłata 30,00
Pochwyt OKRĄGŁY / PROSTOKĄTNY A2 INOX 90cm	Niedostępne
Pochwyt OKRĄGŁY / PROSTOKĄTNY A2 INOX 140cm	Niedostępne
Pochwyt PROSTOKĄTNY A2 CZARNY MAT 140cm	Niedostępne
Pochwyt OKRĄGŁY A4 INOX 140cm	Niedostępne
Elektrozaczep 12V AC/DC z montażem w ościeżnicy	Dopłata 220,00
Wkładki DELTA w układzie 1 klucza	Standard
Zapornica (szytwny łańcuch)	50,00 (tylko z oścież. PU i PD)
Samozamykacz nawierzchniowy srebrny	Niedostępne
Zawias samozamykający Delta PREMIUM	Dopłata 150,00
Zamek rolkowy	Dopłata 100,00
Wizjer CYKLOP PANORAMA 200 P.POŻ.	85,00
Wizjer elektroniczny DDS-2	330,00
Próg opadowy	Niedostępne
Klamka elektromechaniczna GI 18	Niedostępne
Klamka elektromechaniczna GI 20	419,00
Klamka elektromechaniczna GZF (tylko do drzwi wewn.)	519,00
Aplikacje ozdobne (jednostronnie / dwustronnie)	300,00/430,00 (str. 52-53)
Naświetla drewniano-stalowe ODS	Niedostępne
Okapnik do drzwi zewn. otwieranych do wewnątrz	30,00
Skrócenie drzwi (skrzydło + ościeżnica)	150,00 (do 8 cm)
Profil zamykający spód skrzydła	22,00
Czujka stykowa (kontaktron)	95,00
Zestaw montażowy - 6 dybli z zaślepkami	Niedostępne
Zestaw montażowy - 12 dybli z zaślepkami	27,00

Wszystkie ceny podane w katalogu są netto. Należy doliczyć VAT.





MASTER 56KR2

MASTER 56KR

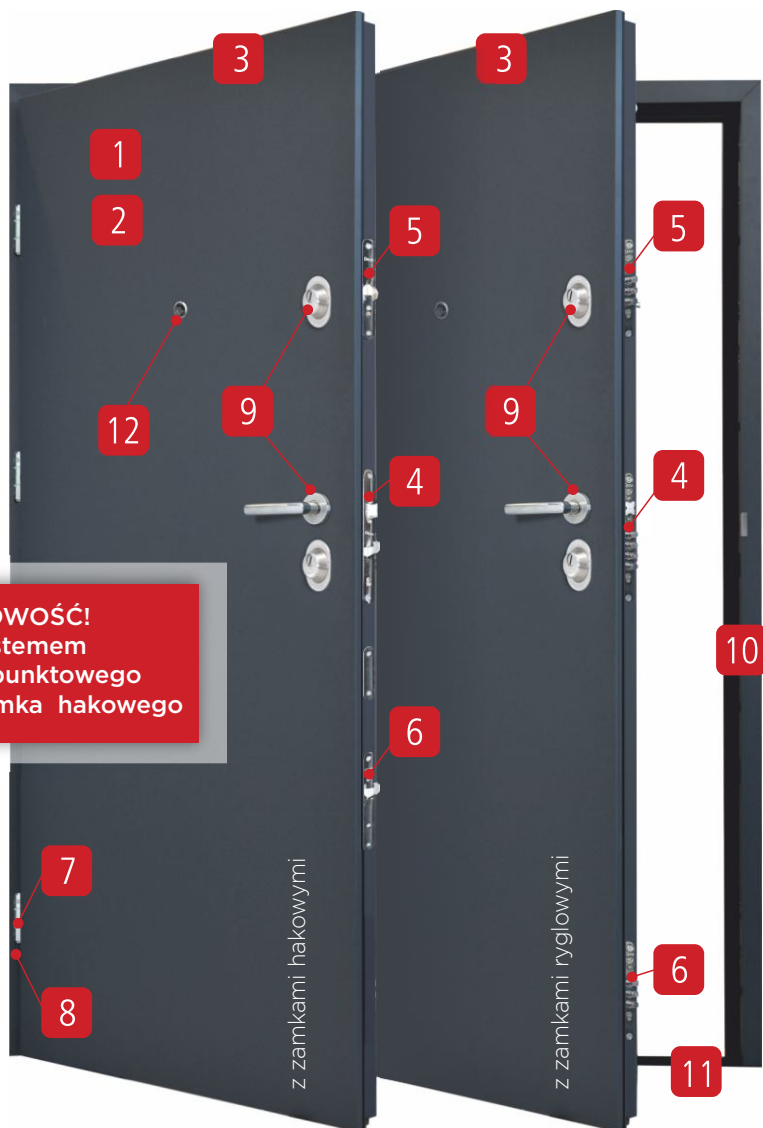

**NOWOŚĆ!**  
systemem  
3-punktowego  
zamka hakowego

# MASTER 56KR2 MASTER 56KR

DRZWI ZEWNĘTRZNE  
I WEWNĘTRZNE WEJŚCIOWE,  
WZMOCNIONE I AKUSTYCZNE

Cena za kompletne drzwi pełne, z ościeżnicą, progim i okuciami:

PEŁNE  
GŁADKIE 80N/90E **2340,00** netto

PEŁNE  
TŁOCZONE 80N/90E **2410,00** netto

Dostępna kolorystyka oraz wzory tłoczeń dla drzwi  
MASTER 56KR/56KR2:



**Uwaga! W wiosennym okresie przejściowym i do wyczerpania zapasów magazynowych sprzedawana będzie dotychczasowa wersja MASTER 56KR z zamkami ryglowymi.**

- 1 Wypełnienie skrzydła: Panel akustyczny Delta WKW
- 2 Stalowa blacha ocynkowana gr. 0,5 mm, z laminatem PCV
- 3 Ramiak usztywniający z drewna klejonego

str. 8 Przekrój i szczegóły budowy drzwi

Przeszklenia niedostępne

str. 36 Dostępne wzory tłoczeń

str. 52-53 Aplikacje ozdobne INOX I LACOBEL

str. 11 Zalecenia montażowo-eksploatacyjne dla drzwi zewnętrznych

**Uwaga!** Maksymalne skrócenie skrzydła: gładkie do 8cm, tłoczone do 5cm  
Ze względów technologicznych elementy skrzydła i ościeżnicy danego koloru mogą się nieznacznie różnić. Nie jest to wadą i nie może stanowić podstawy do reklamacji.



## 9 OKUCIA STANDARDOWE I ZA DOPLATĄ

klamka **VERA INOX**

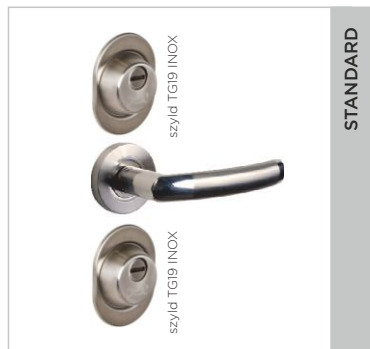

stal nierdzewna

STANDARD

klamka **CARMEN INOX**

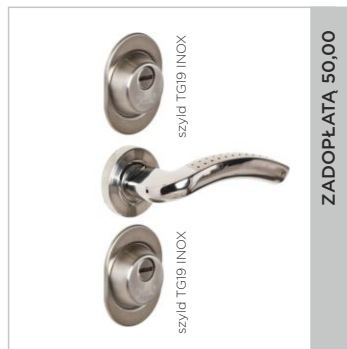

stal nierdzewna

ZADOPŁATĄ 50,00

klamka **TAMARA'2 INOX**  
klamka **TAMARA'2 CZARNY MAT**



stal nierdzewna  
bez możliwości zastosowania zapornicy

INOX: ZA DOPLATĄ 80,00  
CZARNY MAT: ZA DOPLATĄ 180,00

## 10 OŚCIEŻNICE

ościeżnica **PU56**

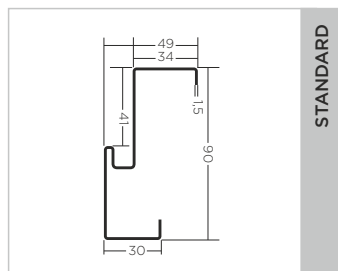

STANDARD

ościeżnica **Termo ODS56**

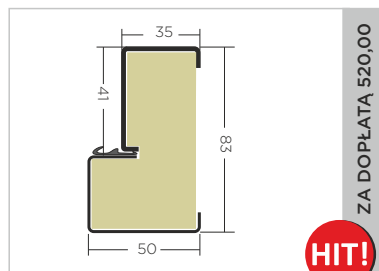

ZADOPŁATĄ 520,00

HIT!

zalecana do drzwi zewnętrznych

## 11 PROGI

próg **Termo ALU/PCV PU56**



STANDARD  
w formie oszczędności

próg **Termo ALU/PCV PU56** stosowany jest z ościeżnicą **PU56** i **Termo ODS**

## 4,5,6 ZAMKI I WKŁADKI



MASTER 56KR



NOWOŚCI MASTER 56KR2



STANDARD



## 7,8 ZAWIASY I BOLCE



x 3szt.

x 3szt.



STANDARD

## WYMIARY OTWORU MONTAŻOWEGO

**PU56:** 80N - 860 x 2040mm, 90E - 980 x 2065mm  
**PD150:** 80N - 900 x 2060mm, 90E - 1020 x 2080mm  
**ODS56:** 80N - 900 x 2080mm, 90E - 1020 x 2100mm

Każde drzwi zamontowane na zewnątrz budynku wymagają stosownego zadaszenia chroniącego przed słońcem i deszczem. Powinny także posiadać zamontowany odbojnik-stoper aby uniknąć wyłamывania na zawiasach, przy otwarciu powyżej kąta 90°. Zaleca się również zastosowanie ciepłej ościeżnicy Termo ODS56, aby uniknąć jej przemarzania.

AKCESORIA ZA DOPLATĄ do drzwi MASTER 56KR2/56KR

Przeszklenia do drzwi zewnętrznych	Niedostępne
Ościeżnica Termo ODS56 z progiem Termo PU56	Dopłata 520,00
Ościeżnica stal. o profilu PD150 z progiem TERMO PD150	Niedostępne
Komplet okuć ze stali nierdzewnej VENUS INOX	Niedostępne
Komplet okuć ze stali nierdzewnej VERA INOX	Standard
Komplet okuć ze stali nierdzewnej CARMEN INOX	Dopłata 50,00
Komplet okuć ze stali nierdzewnej TAMARA'2 INOX	Dopłata 80,00
Komplet okuć ze stali nierdzewnej TAMARA CZARNY MAT	Dopłata 180,00
Klamkogałka ze stali nierdzewnej ANETA INOX	Dopłata 30,00
Pochwył OKRĄGŁY / PROSTOKĄTNY A2 INOX 90cm	Niedostępne
Pochwył OKRĄGŁY A2 INOX 140cm	Niedostępne
Pochwył PROSTOKĄTNY A2 INOX 140cm	Niedostępne
Pochwył OKRĄGŁY A4 INOX 140cm	Niedostępne
Elektrozaczep 12V AC/DC z montażem w ościeżnicy	Dopłata 220,00
Wkładki DELTA w układzie 1 klucza	Standard
Zapornica (szytwny łańcuch)	Niedostępne
Samozamykacz nawierzchniowy srebrny	Niedostępne
Zawias samozamykający Delta PREMIUM	Dopłata 150,00
Wizjer Delta FDV P.POŻ.	Niedostępne
Wizjer CYKLOP PANORAMA 200 P.POŻ.	85,00
Wizjer elektroniczny DDS-2	330,00
Próg opadowy	Niedostępne
Klamka elektromechaniczna GI 18	Niedostępne
Klamka elektromechaniczna GI 20	419,00
Klamka elektromechaniczna GI20 FP (tylko do drzwi wewn.)	519,00
Aplikacje INOX (jednostronnie / dwustronnie)	300,00/430,00 (str. 52-53)
Okapnik do drzwi zewn. otwieranych do wewnątrz	30,00
Skrócenie drzwi (skrzydło + ościeżnica)	150,00
Profil zamykający spód skrzydła	22,00
Czujka stykowa (kontaktron)	95,00
Zestaw montażowy - 6 dybli z zaślepkami	Niedostępne
Zestaw montażowy - 12 dybli z zaślepkami	27,00

Wszystkie ceny podane w katalogu są netto. Należy doliczyć VAT.





W STANDARDZIE



1 Wypełnienie skrzydła: Panel akustyczny Delta WKW

2 Stalowa blacha ocynkowana gr. 0,7 mm, z laminatem PCV

3 Ramiak usztywniający z drewna klejonego

str. 8 Przekrój i szczegóły budowy drzwi

Przeszklenia niedostępne

Tłoczenia niedostępne

str. 52-53 Aplikacje ozdobne INOX I LACOBEL

str. 11 Zalecenia montażowo-eksploatacyjne dla drzwi zewnętrznych

**Uwaga!** Maksymalne skrócenie skrzydła do 5cm

Ze względów technologicznych elementy skrzydła i ościeżnicy danego koloru mogą się nieznacznie różnić. Nie jest to wada i nie może stanowić podstawy do reklamacji.

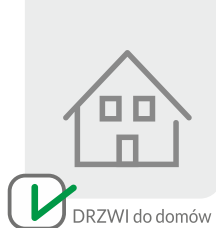

DRZWI do domów



DRZWI do mieszkań

# MAGNUM 56K

## DRZWI WEWNĘTRZNE I ZEWNĘTRZNE WEJŚCIOWE

**56K** ANTYWŁAMANIOWE, AKUSTYCZNE

**56K** PRZECIWPOŻAROWE, AKUSTYCZNE, P.POŻ. ANTYWŁAMANIOWE

Cena za kompletne drzwi pełne, z ościeżnicą, progim i okuciami:

PEŁNE  
GŁADKIE

80N/90E

**2890,00** netto

Cena zawiera wyposażenie obowiązkowe w drzwiach P.POŻ.:  
próg ALU/DREWNO, zawias samozamykający lub samozamykacz OUDE

PEŁNE  
GŁADKIE  
P.POŻ.

80N/90E

**3140,00** netto

Dostępna kolorystyka dla drzwi MAGNUM 56K:



AKCESORIA DO DRZWI PRZECIWPOŻAROWYCH:



Zawias samozamykający Delta PREMIUM W STANDARDZIE opcja bez dopłaty



Samozamykacz OUDE opcja do wyboru

Aby drzwi wewnętrzne wejściowe Delta MAGNUM 56K spełniały wymagania P.POŻ EI,30 OBOWIĄZKOWO muszą być wyposażone w próg ALU/DREWNO i samozamykacz lub zawias samozamykający wg Krajowej Oceny Technicznej ITB-KOT-2019/0878 Wydanie 1.



Uszczelka pęczniąca P.POŻ. W STANDARDZIE do ościeżnicy P.POŻ.



Zamek DC6/Z w wersji P.POŻ.



Wizjer FDV P.POŻ.

## 9 OKUCIA STANDARDOWE I ZA DOPŁATĄ

klamka **VERA INOX**

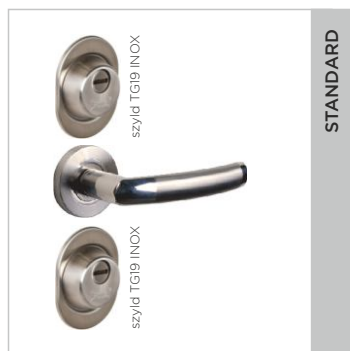

stal nierdzewna

STANDARD

klamka **CARMEN INOX**

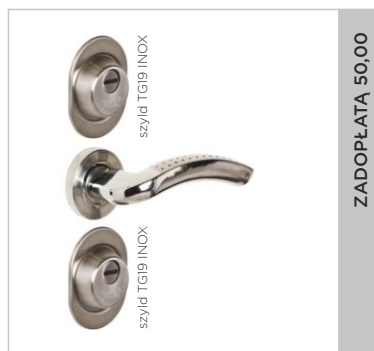

stal nierdzewna

ZADOPŁATĄ 50,00

klamka **TAMARA'2 INOX**  
klamka **TAMARA'2 CZARNY MAT**



stal nierdzewna  
Bez możliwości zastosowania zapornicy.

INOX: ZA DOPŁATĄ 80,00  
CZARNY MAT: ZA DOPŁATĄ 180,00

## 10 OŚCIEŻNICE

ościeżnica **PU56**

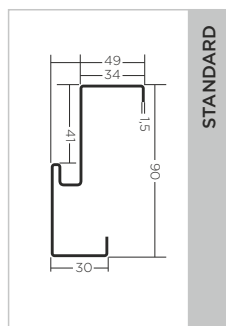

STANDARD

ościeżnica **PD56/150**

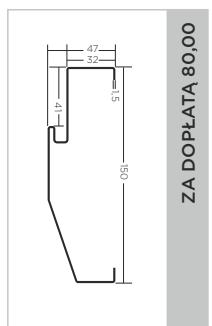

ZA DOPŁATĄ 80,00

ościeżnica **Termo ODS56**

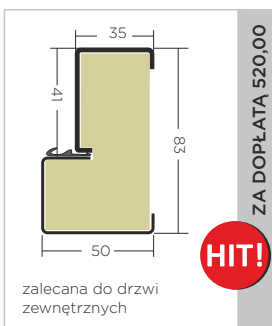

ZA DOPŁATĄ 520,00

zalecana do drzwi zewnętrznych

## 11 PROGI

próg **Termo ALU/PCV PU56**  
stosowany z ościeżnicą **PU56** i **Termo ODS**



STANDARD w cenie ościeżnicy

próg **Termo ALU/PCV PD56/150**  
stosowany jest z ościeżnicą **PD56/150**



STANDARD w cenie ościeżnicy

próg **Termo ALU/DREWNO PU56**

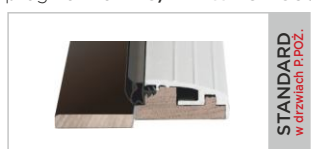

STANDARD w drzwiach P.POŻ.

próg **Termo ALU/DREWNO PD56/150**



STANDARD w drzwiach P.POŻ.

## 4,5,6 ZAMKI I WKŁADKI

DC6/Z



4

DH61



5

DC6P



6

GB5 34/46 kl. 5 UTK



STANDARD

GB4 lub GB5 34/46 kl. 5



GB4 lub GB5/Z 34/46 kl. 5



## 7,8 ZAWIASY I BOLCE

Zawias



7

x 3szt.

Bolec antywyważeniowy



8

x 3szt.



STANDARD

## 12 WIZJER

## WYMIARY OTWORU MONTAŻ.

**PU56: 80N** - 860 x 2040mm, **90E** - 980 x 2065mm

**PD150: 80N** - 900 x 2060mm, **90E** - 1020 x 2080mm

**ODS56: 80N** - 900 x 2080mm, **90E** - 1020 x 2100mm

Każde drzwi zamontowane na zewnątrz budynku wymagają stosownego zadaszenia chroniącego przed słońcem i deszczem. Powinny także posiadać zamontowany odbojnik-stoper aby uniknąć wylamywania na zawiasach, przy otwarciu powyżej kąta 90°. Zaleca się również zastosowanie ciepłej ościeżnicy Termo ODS56, aby uniknąć jej przemarzania.

AKCESORIA ZA DOPŁATĄ do drzwi MAGNUM 56K

	bez P.POŻ	P.POŻ.
Przeszklenia do drzwi zewnętrznych	Niedostępne	Niedostępne
Ościeżnica Termo ODS56 z progiem Termo PU56	Dopłata 520,00	Dopłata 520,00
Ościeżnica stal. o profilu PD56/150 z progiem TERMO PD56/150	Dopłata 80,00	Dopłata 80,00
Komplet okuć ze stali nierdzewnej VENUS INOX	Niedostępne	Niedostępne
Komplet okuć ze stali nierdzewnej VERA INOX	Standard	Standard
Komplet okuć ze stali nierdzewnej CARMEN INOX	Dopłata 50,00	Dopłata 50,00
Komplet okuć ze stali nierdzewnej TAMARA'2 INOX	Dopłata 80,00	Dopłata 80,00
Komplet okuć ze stali nierdzewnej TAMARA CZARNY MAT	Dopłata 180,00	Dopłata 180,00
Klamkogałka ze stali nierdzewnej ANETA INOX	Dopłata 30,00	Dopłata 30,00
Pochwył OKRĄGŁY / PROSTOKĄTNY A2 INOX 90cm	Niedostępne	Niedostępne
Pochwył OKRĄGŁY A2 INOX 140cm	Niedostępne	Niedostępne
Pochwył PROSTOKĄTNY A2 INOX 140cm	Niedostępne	Niedostępne
Pochwył OKRĄGŁY A4 INOX 140cm	Niedostępne	Niedostępne
Elektrozaczep 12V AC/DC z montażem w ościeżnicy	Dopłata 220,00	Dopłata 1.200,00
Wkładki DELTA w układzie 1 klucza	Standard	Standard
Zapornica (szytwny łańcuch)	50,00 (tylko z oścież. PU i PD)	50,00 (tylko z oścież. PU i PD)
Samozamykacz nawierzchniowy srebrny OUDE	Dopłata 150,00	Opcja do wyboru
Zawias samozamykający Delta PREMIUM	Dopłata 150,00	Standard
Wizjer Delta FDV P.POŻ.	Dopłata 40,00	Dopłata 40,00
Wizjer CYKLOP PANORAMA 200 P.POŻ.	85,00	85,00
Wizjer elektroniczny DDS-2	330,00	Niedostępne
Próg opadowy	Dopłata 175,00	Dopłata 175,00
Klamka elektromechaniczna GI 18	Niedostępne	Niedostępne
Klamka elektromechaniczna GI 20	419,00	Niedostępne
Klamka elektromechaniczna GI20 FP (tylko do drzwi wewn.)	519,00	Niedostępne
Aplikacje ozdobne (jednostronnie / dwustronnie)	300,00/430,00 (str. 52-53)	300,00/430,00 (str. 52-53)
Zamek wpuszczany DC6/Z (rolkowy)	Dopłata 100,00	Niedostępne
Skrócenie drzwi (skrzydło + ościeżnica)	150,00	150,00
Profil zamykający spód skrzydła	22,00	22,00
Czujka stykowa (kontaktron)	95,00	Niedostępne
Zestaw montażowy - 6 dybli z zaślepkami	Niedostępne	Niedostępne
Zestaw montażowy - 12 dybli z zaślepkami	27,00	27,00

Wszystkie ceny podane w Katalogu są netto. Należy doliczyć VAT.

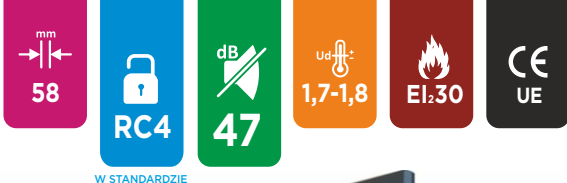

W STANDARDZIE

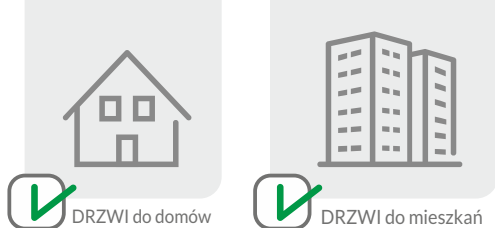

# MAGNUM 58K

DRZWI WEWNĘTRZNE  
I ZEWNĘTRZNE WEJŚCIOWE

**58K** ANTYWŁAMANIOWE, AKUSTYCZNE

**58K** ANTYWŁAMANIOWE, AKUSTYCZNE,  
**P.POŻ.** PRZECIWPOŻAROWE

Cena za kompletne drzwi pełne, z ościeżnicą, progim i okuciami:

PEŁNE  
GŁADKIE 80N/90E **3390,00** netto

Cena zawiera wyposażenie obowiązkowe w drzwiach P.POŻ.:  
próg ALU/DREWNO, zawias samozamykający lub samozamykacz OUDE

PEŁNE  
GŁADKIE  
**P.POŻ.** 80N/90E **3640,00** netto

Dostępna kolorystyka dla drzwi MAGNUM 58K:

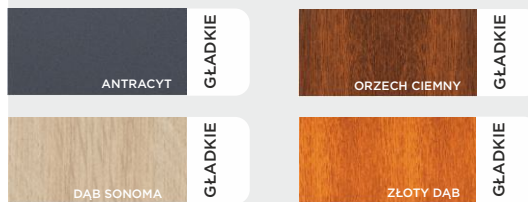

**1** Wypełnienie skrzydła: Panel akustyczny Delta WKW oraz dwie dodatkowe blachy gr. 0.8mm oprócz poszycia zewnętrznego

**2** Stalowa blacha ocynkowana gr. 0,7 mm, z laminatem PCV

**3** Ramiak usztywniający z drewna klejonego

str. 8 Przekrój i szczegóły budowy drzwi

Przeszklenia niedostępne

Tłoczenia niedostępne

str. 52-53 Aplikacje ozdobne INOX I LACOBEL

str. 11 Zalecenia montażowo-eksploatacyjne dla drzwi zewnętrznych

**Uwaga!**

UWAGA! Drzwi MAGNUM 58K nie mogą być skracane.  
Waga kompletnych drzwi w wymiarze 90E ok. 100kg

Ze względów technologicznych elementy skrzydła i ościeżnicy danego koloru mogą się nieznacznie różnić. Nie jest to wada i nie może stanowić podstawy do reklamacji.

## AKCESORIA DO DRZWI PRZECIWPOŻAROWYCH:



Zawias samozamykający Delta PREMIUM W STANDARDZIE opcja bez dopłaty



Samozamykacz OUDE opcja do wyboru za dopłatą

Aby drzwi wewnętrzne wejściowe Delta MAGNUM 58K spełniały wymagania P.POŻ EI,30 OBOWIĄZKOWO muszą być wyposażone w próg ALU/DREWNO i samozamykacz lub zawias samozamykający. Wypełnienie ościeżnicy wyłącznie zaprawą cementową.

EI,30



Uszczelka pęczniąca P.POŻ. W STANDARDZIE do ościeżnicy P.POŻ.



4 zawiasy W STANDARDZIE



Wizjer FDV P.POŻ.

## 9 OKUCIA STANDARDOWE I ZA DOPŁATĄ

### klamka VERA INOX

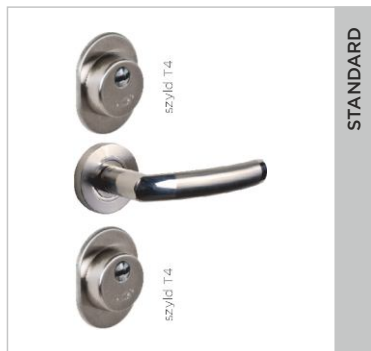

stal nierdzewna

### klamka CARMEN INOX

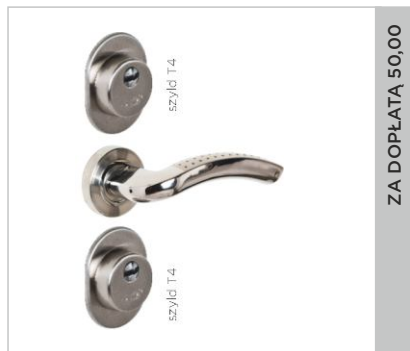

stal nierdzewna

## 10 OŚCIEŻNICE

### ościeżnica PD58

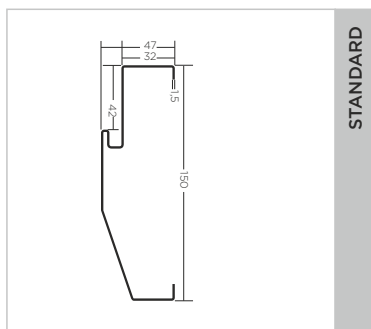

STANDARD

## 11 PROGI

### próg Termo ALU/PCV PD58



STANDARD  
w termie ościeżnicy

### próg Termo ALU/DREWNO PD58



STANDARD  
w drzwiach P.POŻ.

## 4,5,6 ZAMKI I WKŁADKI

DC6/Z w listwie lub DH6/Z w listwie



4

DH71 w listwie



5

DC6PH w listwie



6

GD6 33/45 UIK

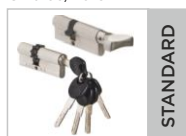

STANDARD

GD6 33/45 kl. 6



STANDARD

GD6/Z 33/45 kl. 6



STANDARD

## 7,8 ZAWIASY I BOLCE

Zawias



7

Bolec antywyważeniowy



8



STANDARD

## WYMIARY OTWORU MONTAŻ.

PD58: 80N - 900x2080mm, 90E - 1020x2080mm

Każde drzwi zamontowane na zewnątrz budynku wymagają stosownego zadaszenia chroniącego przed słońcem i deszczem. Powinny także posiadać zamontowany odbojnik-stoper aby uniknąć wylamywania na zawiasach, przy otwarciu powyżej kąta 90°. Zaleca się również zastosowanie cieplej ościeżnicy Termo ODS56, aby uniknąć jej przemarzania.



Zamek DC6/Z listwowy



Zamek DC6PH



Zawias i bolce antywyważeniowe



Otwór w ościeżnicy pod zamek DC6PH

### AKCESORIA ZA DOPŁATĄ DO DRZWI MAGNUM 58K

	bez P.POŻ	P.POŻ.
Przeszklenia do drzwi zewnętrznych	Niedostępne	Niedostępne
Ościeżnica Termo ODS56 z progiem Termo PU56	Niedostępne	Niedostępne
Ościeżnica stal. o profilu PD150 z progiem TERMO PD150	Standard	Standard
Komplet okuć ze stali nierdzewnej VENUS INOX	Niedostępne	Niedostępne
Komplet okuć ze stali nierdzewnej VERA INOX	Standard	Standard
Komplet okuć ze stali nierdzewnej CARMEN INOX	Dopłata 50,00	Dopłata 50,00
Komplet okuć ze stali nierdzewnej TAMARA'2 INOX	Niedostępne	Niedostępne
Komplet okuć ze stali nierdzewnej TAMARA CZARNY MAT	Niedostępne	Niedostępne
Klamkogałka ze stali nierdzewnej ANETA INOX	Dopłata 30,00	Dopłata 30,00
Pochwyt OKRĄGŁY / PROSTOKĄTNY A2 INOX 90cm	Niedostępne	Niedostępne
Pochwyt OKRĄGŁY A2 INOX 140cm	Niedostępne	Niedostępne
Pochwyt PROSTOKĄTNY A2 INOX 140cm	Niedostępne	Niedostępne
Pochwyt OKRĄGŁY A4 INOX 140cm	Niedostępne	Niedostępne
Elektrozaczep 12V AC/DC z montażem w ościeżnicy	220,00	Niedostępne
Wkładki DELTA w układzie 1 klucza	Standard	Standard
Zapornica (szytwny łańcuch)	Niedostępne	Niedostępne
Samozamykacz nawierzchniowy srebrny GEZE	250,00	Dopłata 100,00
Zawias samozamykający Delta PREMIUM	Dopłata 150,00	Standard
Wizjer Delta FDV P.POŻ.	Dopłata 40,00	Dopłata 40,00
Wizjer CYKLOP PANORAMA 200 P.POŻ.	85,00	85,00
Wizjer elektroniczny DDS-2	Niedostępne	Niedostępne
Próg opadowy	Niedostępne	Niedostępne
Klamka elektromechaniczna GI 18	Niedostępne	Niedostępne
Klamka elektromechaniczna GI 20	419,00	Niedostępne
Klamka elektromechaniczna GI 20FP (tylko do drzwi wewn.)	519,00	Niedostępne
Aplikacje ozdobne (jednostronnie / dwustronnie)	300,00/430,00 (str. 52-53)	300,00/430,00 (str. 52-53)
Okapnik do drzwi zewn. otwieranych do wewnątrz	30,00	Niedostępne
Skrócenie drzwi (skrzydło + ościeżnica)	Niedostępne	Niedostępne
Profil zamykający spód skrzydła	Niedostępne	Niedostępne
Czujka stykowa (kontaktron)	95,00	Niedostępne
Zestaw montażowy - 6 dybli z zaślepkami	Niedostępne	Niedostępne
Zestaw montażowy - 12 dybli z zaślepkami	27,00	27,00

Wszystkie ceny podane w katalogu są netto. Należy doliczyć VAT.



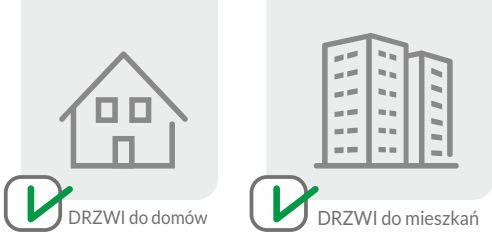

## SPECIAL 68SH

## SPECIAL 68S



**NOWOŚĆ !**  
systemem 3-punktowego zamka hakowego

**Uwaga! W wiosennym okresie przejściowym i do wyczerpania zapasów magazynowych sprzedawana będzie dotychczasowa wersja SPECIAL 68S z zamkami ryglowymi.**

- 1 Wypełnienie skrzydła: Styropian EPS
- 2 Stalowa blacha ocynkowana gr. 0,5 mm, z laminatem PCV
- 3 Ramiak usztywniający z płyty wiórowej wilgocioodpornej P3
- str. 8 Przekrój i szczegóły budowy drzwi
- str. 38-51 Dostępne wzory przeszkleń
- str. 34-35 Dostępne wzory tłoczeń
- str. 52-53 Aplikacje ozdobne INOX I LACOBEL
- str. 25 Zalecenia montażowo-eksploatacyjne dla drzwi zewnętrznych

**Uwaga!** Maksymalne skrócenie skrzydła: gładkie do 8cm, tłoczone do 5cm  
Ze względów technologicznych elementy skrzydła i ościeżnicy danego koloru mogą się nieznacznie różnić. Nie jest to wadą i nie może stanowić podstawy do reklamacji.

# SPECIAL 68SH SPECIAL 68S

DRZWI WEWNĘTRZNE I ZEWNĘTRZNE  
WEJŚCIOWE, WZMOCNIONE

Cena za kompletne drzwi pełne, z ościeżnicą, progim i okuciami:

PEŁNE GŁADKIE	80N/90E	<b>2070,00</b> netto
PEŁNE TŁOCZONE	80N/90E	<b>2140,00</b> netto

Dostępna kolorystyka oraz wzory tłoczeń dla drzwi SPECIAL 68S/68SH z ościeżnicą stalową PU68 i Termo ODS68:

ANTRACYT	GŁADKIE QUATRO	WINCHESTER	GŁADKIE QUATRO
BIAŁY	GŁADKIE	VENGE	GŁADKIE QUATRO
DAB SONOMA	GŁADKIE	ZŁOTY DAB	GŁADKIE QUATRO
ORZECH CIEMNY	GŁADKIE QUATRO		

Dostępna kolorystyka dla drzwi SPECIAL 68S/68SH z ościeżnicą Termo ALU 68 w wymiarze 90E:

ANTRACYT DREWNOPODOBNY*	GŁADKIE	WINCHESTER RENOLIT*	GŁADKIE
ANTRACYT	GŁADKIE	ORZECH CIEMNY	GŁADKIE
BIAŁY	GŁADKIE	ZŁOTY DAB	GŁADKIE

**Uwaga!** Skrzydło SPECIAL 68S z ościeżnicą Termo ALU68 i zawiasami są złożone w jedną całość.



## 9 OKUCIA STANDARDOWE I ZA DOPŁATĄ

klamka **VERA INOX**



stal nierdzewna

STANDARD

klamka **CARMEN INOX**

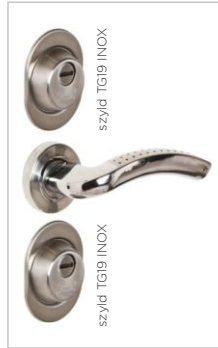

stal nierdzewna

ZA DOPŁATĄ 50,00

klamka **TAMARA'2 INOX**  
klamka **TAMARA'2 CZARNY MAT**



stal nierdzewna

INOX: ZA DOPŁATĄ 80,00  
CZARNY MAT: ZA DOPŁATĄ 180,00

klamka **SIMON ALU**  
klamka **SIMON CZARNY MAT**



aluminium

ALU: ZA DOPŁATĄ 100,00  
CZARNY MAT: ZA DOPŁATĄ 200,00

pochwyty **90cm A2**  
prostokątne



stal nierdzewna

POZOSTAŁE POCHWYTY str.67

## 10 OŚCIEŻNICE

ościeżnica **PU68**

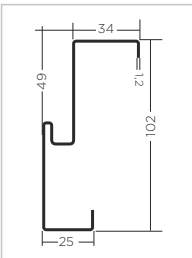

STANDARD

ościeżnica **Termo ODS68**

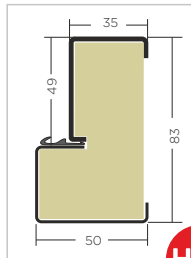

ZA DOPŁATĄ 520,00

HIT!

ościeżnica **Termo ALU 68**

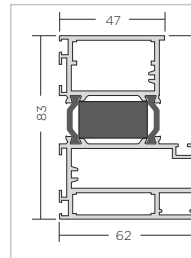

NOWOŚĆ!  
ZA DOPŁATĄ 850,00

próg **Inox PU68**



STANDARD  
w cenie ościeżnicy

próg **Termo ALU/PCV ODS68**



STANDARD  
w cenie ościeżnicy

próg **Inox PU68** stosowany jest z ościeżnicą **PU68**

próg **Termo ALU/PCV ODS68** z ościeżnicą **Termo ODS** i **Termo ALU**

## 4,5,6 ZAMKI I WKŁADKI

DC6/Z 90/60



GB5 41/51 kl. 5 UIK



STANDARD

4

ZLGH



GB4 lub GB5 41/51 kl. 5



STANDARD

4

ZLDH



GB4 lub GB5/Z 41/51 kl. 5



STANDARD

4

ZLPH



GB4 lub GB5/Z 41/51 kl. 5



STANDARD

4

## 7,8 ZAWIASY I BOLCE

Zawias **PREMIUM R 3D**



7

x 3szt.

Bolec antywyważeniowy



8

x 3szt.

## 12 WIZJER



STANDARD

AKCESORIA ZA DOPŁATĄ do drzwi **SPECIAL 68SH/68S**

Przeszklenia do drzwi zewnętrznych	Str. 38-51
Ościeżnica Termo ODS68 z progiem Termo ALU/PCV ODS68	Dopłata 520,00
Ościeżnica Termo ALU 68	Dopłata 850,00
Ościeżnica stal. o profilu PU68 z progiem Inox PU68	Standard
Komplet okuć ze stali nierdzewnej VERA INOX	Standard
Komplet okuć ze stali nierdzewnej CARMEN INOX	Dopłata 50,00
Komplet okuć ze stali nierdzewnej TAMARA'2 INOX	Dopłata 80,00
Komplet okuć ze stali nierdzewnej TAMARA CZARNY MAT	Dopłata 180,00
Komplet okuć z aluminium SIMON ALU	Dopłata 100,00
Komplet okuć z aluminium SIMON ALU CZARNY MAT	Dopłata 200,00
Klamkogałka ze stali nierdzewnej ANETA INOX	Dopłata 30,00
Pochwyty OKRĄGŁY / PROSTOKĄTNY A2 INOX 90cm	Dopłata 450,00
Pochwyty OKRĄGŁY / PROSTOKĄTNY A2 INOX 140cm	Dopłata 550,00
Pochwyty PROSTOKĄTNY A2 CZARNY MAT 140cm	Dopłata 700,00
Pochwyty OKRĄGŁY A4 INOX 140cm	Niedostępne
Elektrozaczep 12V AC/DC z montażem w ościeżnicy	Dopłata 220,00
Zamek wpuszczany DC6/Z - rołkowy (tylko SPECIAL 68S)	Dopłata 100,00
Wkładki DELTA w układzie 1 klucza	Standard
Zapornica (sztywny łańcuch)	Niedostępne
Samozamykacz nawierzchniowy srebrny	Niedostępne
Zawias samozamykający Delta PREMIUM	Dopłata 150,00
Wizjer Delta FDV P.POŻ.	Niedostępne
Wizjer CYKLOP PANORAMA 200 P.POŻ.	85,00
Wizjer elektroniczny DDS-2	330,00
Klamka elektromechaniczna GI 18	Niedostępne
Klamka elektromechaniczna GI 20	419,00
Klamka elektromechaniczna GI 20 FP (tylko do drzwi wewn.)	519,00
Aplikacje ozdobne INOX (jednostronnie / dwustronnie)	300,00/430,00 (str. 52-53)
Naświetla drewniano-stalowe ODS	Tak (str. 64-65)
Okapnik do drzwi zewn. otwieranych do wewnątrz	30,00
Skrócenie drzwi (skrzydło + ościeżnica PU68 lub ODS68)	150,00
Profil zamykający spód skrzydła	22,00
Czujka stykowa (kontaktron)	95,00
Zestaw montażowy - 12 dybli z zaślepkami	27,00 (tylko do PU68)

Wszystkie ceny podane w katalogu są netto. Należy doliczyć VAT.

## WYMIARY OTWORU MONTAŻOWEGO

<b>PU68: 80N</b> - 860 x 2070mm	<b>ODS68: 80N</b> - 900 x 2100mm
<b>PU68: 90E</b> - 980 x 2070mm	<b>ODS68: 90E</b> - 1020 x 2100mm
	<b>ALU68: 90E</b> - 1040 x 2100mm

Każde drzwi zamontowane na zewnątrz budynku wymagają stosownego zadzesna chroniącego przed słońcem i deszczem. Powinny także posiadać zamontowany odbojnik-stoper aby uniknąć wyłamania na zawiasach, przy otwarciu powyżej kąta 90°. Zaleca się również zastosowanie ciepłej ościeżnicy Termo ODS68 lub Termo ALU 68, aby uniknąć jej przemarzania.





**NOWOŚĆ!**  
systemem  
3-punktowego  
zamka hakowego

# PREMIUM 68S

DRZWI WEWNĘTRZNE I ZEWNĘTRZNE  
ANTYWŁMANIOWE, ENERGOOSZCZĘDNE

Cena za kompletne drzwi pełne, z ościeżnicą, progami i okuciami:

PEŁNE  
GŁADKIE

80N/90E

**2550,00** netto

Dostępna kolorystyka oraz wzory tłoczeń dla drzwi PREMIUM 68S z ościeżnicą stalową PU68 i Termo ODS68:

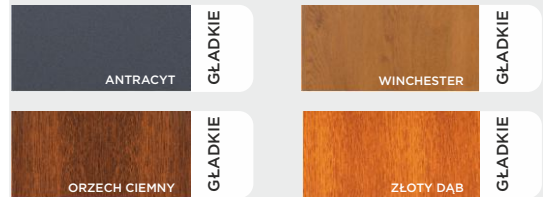

Dostępna kolorystyka dla drzwi PREMIUM 68S z ościeżnicą Termo ALU 68 w wymiarze 90E:

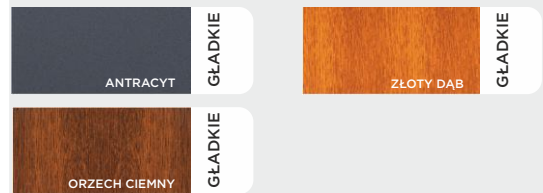

**Uwaga!** Skrzydło PREMIUM 68S z ościeżnicą Termo ALU68 i zawiasami są złożone w jedną całość.

- 1 Wypełnienie skrzydła: Styropian EPS
- 2 Stalowa blacha ocynkowana gr. 0,6 mm, z laminatem PCV
- 3 Ramiak usztywniający z drewna klejonego
- str. 8 Przekrój i szczegóły budowy drzwi
- Przeszklenia niedostępne
- Tłoczenia niedostępne
- str. 52-53 Aplikacje ozdobne INOX I LACOBEL
- str. 25 Zalecenia montażowo-eksploatacyjne dla drzwi zewnętrznych

**Uwaga!** Maksymalne skrócenie skrzydła: gładkie do 8cm  
Ze względów technologicznych elementy skrzydła i ościeżnicy danego koloru mogą się nieznacznie różnić. Nie jest to wadą i nie może stanowić podstawy do reklamacji.



## 9 OKUCIA STANDARDOWE I ZA DOPŁATĄ

 klamka **VERA INOX**

stal nierdzewna

**STANDARD**

 klamka **CARMEN INOX**

stal nierdzewna

**ZA DOPŁATĄ 50,00**

 klamka **TAMARA'2 INOX**  
 klamka **TAMARA'2 CZARNY MAT**

stal nierdzewna

**INOX: ZA DOPŁATĄ 80,00**  
**CZARNY MAT: ZA DOPŁATĄ 180,00**

 klamka **SIMON ALU**  
 klamka **SIMON CZARNY MAT**

aluminium

**ALU: ZA DOPŁATĄ 100,00**  
**CZARNY MAT: ZA DOPŁATĄ 200,00**

 pochwyt **90cm A2**  
 prostokątny

stal nierdzewna

**POZOSTAŁE POCHWYTY str.67**

## 10 OŚCIEŻNICE

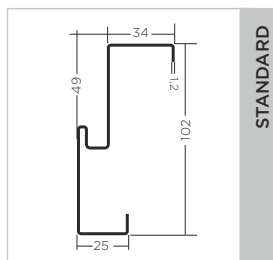
 ościeżnica **PU68**

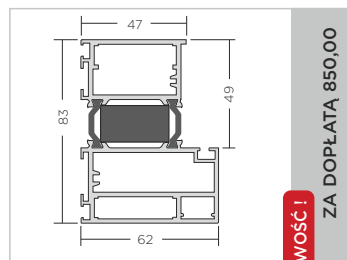
**STANDARD**

 ościeżnica **Termo ALU 68**

**ZA DOPŁATĄ 850,00**  
**NOWOŚĆ!**
**PREMIUM 68S z ościeżnicą Termo ALU68 w sprzedaży od II kwartału 2022**

## 11 PROGI

 próg **Termo ALU/PCV ODS68**

**STANDARD**  
 w cenie ościeżnicy

 próg **Termo ALU/PCV ODS 68** z ościeżnicą **Termo ODS** i **Termo ALU**

## 4,5,6 ZAMKI I WKŁADKI

**NOWOŚĆ! PREMIUM 68S**

GB5 41/51 kl. 5 U1K

**STANDARD**

GB4 lub GB5 41/51 kl. 5



GB4 lub GB5/Z 41/51 kl. 5



## 7,8 ZAWIASY I BOLCE

 Zawias **PREMIUM R 3D**

7

x 3szt.

Bolec antywyważeniowy



8

x 3szt.

## 12 WIZJER

**STANDARD**

## WYMIARY OTWORU MONTAŻOWEGO

**PU68: 80N** - 860 x 2070mm

**ALU68: 90E** - 980 x 2070mm

**ALU68: 90E** - 1040 x 2100mm

Każde drzwi zamontowane na zewnątrz budynku wymagają stosownego zadzeszczenia chroniącego przed słońcem i deszczem. Powinny także posiadać zamontowany odbojnik-stoper aby uniknąć wylamywania na zawiasach, przy otwarciu powyżej kąta 90°. Zaleca się również zastosowanie ciepłej ościeżnicy Termo ODS68 lub Termo ALU 68, aby uniknąć jej przemarzania.

## AKCESORIA ZA DOPŁATĄ do drzwi PREMIUM 68S

Przeszklenia do drzwi zewnętrznych	Niedostępne
Ościeżnica Termo ODS68 z progiem Termo ALU/PCV ODS68	Niedostępne
Ościeżnica Termo ALU 68	Dopłata 850,00
Ościeżnica stal. o profilu PU68 z progiem Inox PU68	Standard
Komplet okuć ze stali nierdzewnej VERA INOX	Standard
Komplet okuć ze stali nierdzewnej CARMEN INOX	Dopłata 50,00
Komplet okuć ze stali nierdzewnej TAMARA'2 INOX	Dopłata 80,00
Komplet okuć ze stali nierdzewnej TAMARA CZARNY MAT	Dopłata 180,00
Komplet okuć z aluminium SIMON ALU	Dopłata 100,00
Komplet okuć z aluminium SIMON CZARNY MAT	Dopłata 200,00
Klamkogatka ze stali nierdzewnej ANETA INOX	Dopłata 30,00
Pochwyt OKRĄGŁY / PROSTOKĄTNY A2 INOX 90cm	Dopłata 450,00
Pochwyt OKRĄGŁY / PROSTOKĄTNY A2 INOX 140cm	Dopłata 550,00
Pochwyt PROSTOKĄTNY A2 CZARNY MAT 140cm	Dopłata 700,00
Pochwyt OKRĄGŁY A4 INOX 140cm	Niedostępne
Elektrozaczep 12V AC/DC z montażem w ościeżnicy	Dopłata 220,00
Wkładki DELTA w układzie 1 klucza	Standard
Zapornica (sztywne łańcuch)	Niedostępne
Samozamykacz nawierzchniowy srebrny	Niedostępne
Zawias samozamykający Delta PREMIUM	Dopłata 150,00
Wizjer Delta FDV P.POŻ.	Niedostępne
Wizjer CYKLOP PANORAMA 200 P.POŻ.	85,00
Wizjer elektroniczny DDS-2	330,00
Klamka elektromechaniczna GI 18	Niedostępne
Klamka elektromechaniczna GI 20	419,00
Klamka elektromechaniczna GI 20 FP (tylko do drzwi wewn.)	519,00
Aplikacje ozdobne INOX (jednostronnie / dwustronnie)	300,00/430,00 (str. 52-53)
Naświetla drewniano-stalowe ODS	Tak (str. 64-65)
Okapnik do drzwi zewn. otwieranych do wewnątrz	30,00
Skrócenie drzwi (skrzydło + ościeżnica PU68)	150,00
Profil zamykający spód skrzydła	22,00
Czujka stykowa (kontaktron)	95,00
Zestaw montażowy - 12 dybli z zaślepkami	27,00 (tylko do PU68)

Wszystkie ceny podane w katalogu są netto. Należy doliczyć VAT.

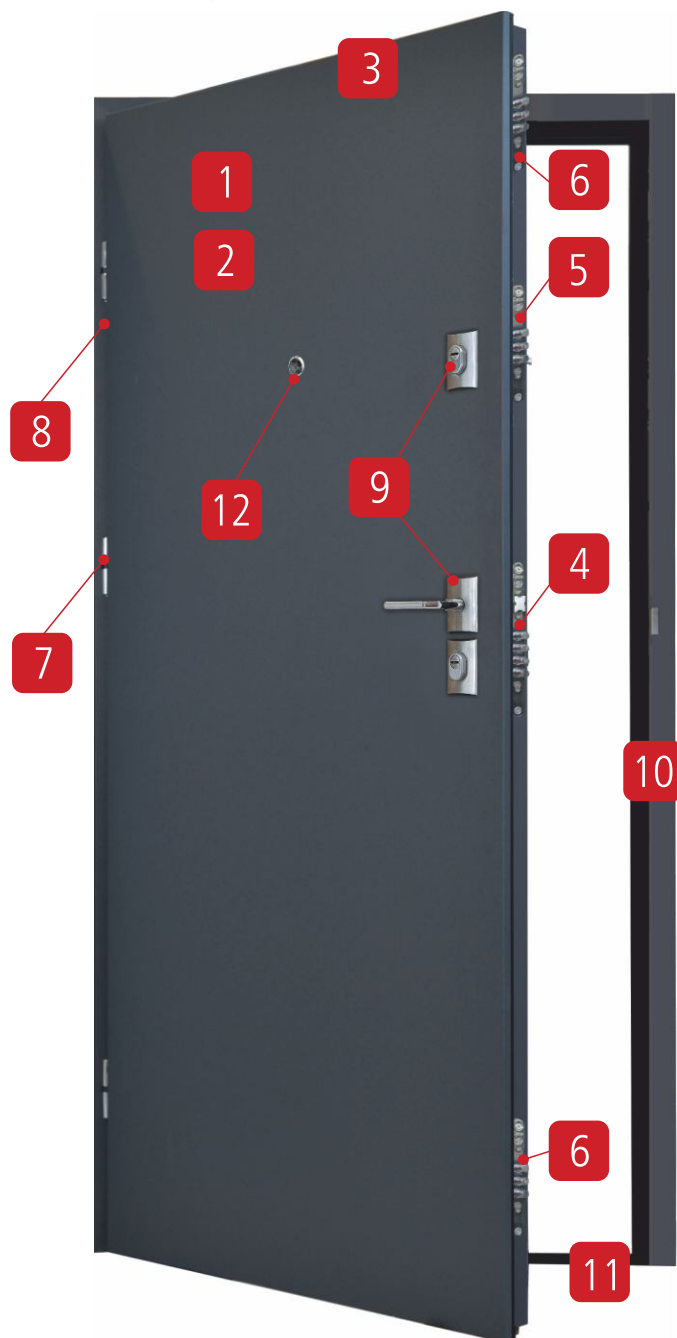
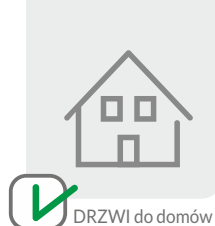

# PERFECT 68X

DRZWI ZEWNĘTRZNE WEJŚCIOWE  
ANTYWŁAMANIOWE  
I ENERGOOSZCZĘDNE

Cena za kompletne drzwi pełne, z ościeżnicą, progami i okuciami:

GŁADKIE PEŁNE	80N/90E	<b>3270,00</b> netto
PEŁNE TŁOCZONE	90E	<b>3340,00</b> netto
GŁADKIE PEŁNE	100E	<b>3470,00</b> netto

Dostępna kolorystyka oraz wzory tłoczeń dla drzwi PERFECT 68X:

ANTRACYT	*GŁADKIE QUATRO	WINCHESTER	GŁADKIE QUATRO
BIAŁY	GŁADKIE QUATRO	ZŁOTY DĄB	*GŁADKIE QUATRO
ORZECH CIEMNY	*GŁADKIE QUATRO		

\*Drzwi PERFECT 68X w wymiarze 100E są dostępne wyłącznie w kolorach: ANTRACYT, ORZECH CIEMNY, ZŁOTY DĄB

- 1 Wypełnienie skrzydła: Płyta EPS 100
- 2 Stalowa blacha ocynkowana gr. 0,7 mm, z laminatem PCV
- 3 Ramiak usztywniający z drewna klejonego
- str. 8 Przekrój i szczegóły budowy drzwi
- str. 38-51 Dostępne wzory przeszkleń
- str. 34-53 Dostępne wzory tłoczeń
- str. 52-53 Aplikacje ozdobne INOX I LACOBEL
- str. 25 Zalecenia montażowo-eksploatacyjne dla drzwi zewnętrznych

**Uwaga!** Drzwi PERFECT 68X nie mogą być skracane!  
Ze względów technologicznych elementy skrzydła i ościeżnicy danego koloru mogą się nieznacznie różnić. Nie jest to wadą i nie może stanowić podstawy do reklamacji.



## 9 OKUCIA STANDARDOWE I ZA DOPŁATĄ

klamka **TAMARA'2 INOX**  
klamka **TAMARA'2 CZARNY MAT**

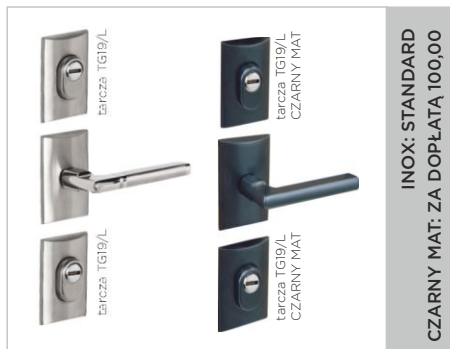

stal nierdzewna

**INOX: STANDARD**  
**CZARNY MAT: ZA DOPŁATĄ 100,00**

klamka **CARMEN INOX**



stal nierdzewna

**STANDARD - OPCJA DO WYBORU**

klamka **SIMON ALU**  
klamka **SIMON CZARNY MAT**



aluminium

**ALU: ZA DOPŁATĄ 20,00**  
**CZARNY MAT: ZA DOPŁATĄ 120,00**

pochwyt **90cm A2**  
prostokątny



stal nierdzewna

**POZOSTAŁE POCHWYTY str.67**

## 10 OŚCIEŻNICE

ościeżnica **Termo ODS68**

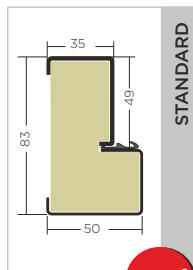

**STANDARD**

**HIT!**

ościeżnica **Termo ALU 68**

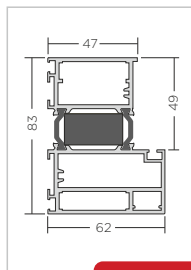

**ZA DOPŁATĄ 850,00**

**NOWOŚĆ!**

próg **Termo ODS83**



**STANDARD**  
w emie ościeżnicy

## ! Zalecenia montażowo-eksploatacyjne dla drzwi zewnętrznych.

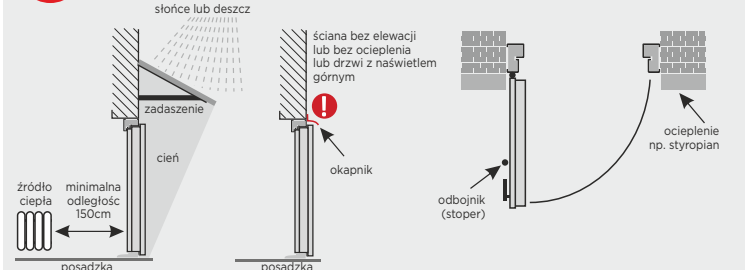

Każde drzwi zamontowane na zewnątrz budynku wymagają stosownego zadaszenia chroniącego przed słońcem i deszczem.

Powinny także posiadać zamontowany odbojnik-stoper aby uniknąć wylamywania na zawiasach, przy otwarciu powyżej kąta 90°.

Po zakończonym montażu należy natychmiast zakonserwować okucia, zamki i ramki i aplikacje INOX środkiem konserwującym, na przykład GREENTEQ (z naszej oferty) lub innym środkiem do stali nierdzewnej, dostępnym na rynku.

## 4,5,6 ZAMKI I WKŁADKI

DC6/Z kl. 6



DH61 kl. 4



DC6P



GB5 41/51 kl. 5 U1K



**STANDARD**

GB4 lub GB5 41/51 kl. 5



GB4 lub GB5/Z 41/51 kl. 5

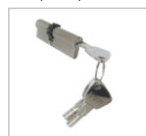

## 7,8 ZAWIASY I BOLCE

Zawias **PREMIUM R 3D**



Bolec **antywyważeniowy**



## 12 WIZJER



**STANDARD**

**AKCESORIA ZA DOPŁATĄ do drzwi PERFECT 68X**

Przeszklenia do drzwi zewnętrznych	Str. 38-51
Ościeżnica Termo ODS68 z progiem Termo ODS68	Standard
Ościeżnica stal. o profilu PD68/150 z progiem TERMO ODS68/150	Niedostępne
Komplet okuć ze stali nierdzewnej VERA INOX	Niedostępne
Komplet okuć ze stali nierdzewnej CARMEN INOX	Standard do wyboru
Komplet okuć ze stali nierdzewnej TAMARA'2 INOX	Standard do wyboru
Komplet okuć ze stali nierdzewnej TAMARA CZARNY MAT	Dopłata 100,00
Komplet okuć z aluminium SIMON ALU	Dopłata 20,00
Komplet okuć z aluminium SIMON ALU CZARNY MAT	Dopłata 120,00
Klamkogałka ze stali nierdzewnej ANETA INOX	Dopłata 30,00
Pochwyt OKRĄGŁY / PROSTOKĄTNY A2 INOX 90cm	Dopłata 450,00
Pochwyt OKRĄGŁY / PROSTOKĄTNY A2 INOX 140cm	Dopłata 550,00
Pochwyt PROSTOKĄTNY A2 CZARNY MAT 140cm	Dopłata 700,00
Pochwyt OKRĄGŁY A4 INOX 140cm	Dopłata 550,00
Elektrozaczep 12V AC/DC z montażem w ościeżnicy	Dopłata 220,00
Wkładki DELTA w układzie 1 kłuczka	Standard
Zamek wpuszczany DC6/Z - rolkowy	Dopłata 100,00
Samozamykacz nawierzchniowy srebrny	Niedostępne
Zawias samozamykający Delta PREMIUM	150,00
Wizjer Delta FDV P.POŻ.	Niedostępne
Wizjer CYKLOP PANORAMA 200 P.POŻ.	85,00
Wizjer elektroniczny DDS-2	330,00
Próg opadowy	Dopłata 175,00
Klamka elektromechaniczna GI 20	419,00
Klamka elektromechaniczna GI 20 FP (tylko do drzwi wewn.)	519,00
Aplikacje ozdobne INOX (jednostronnie / dwustronnie)	300,00/430,00 (str. 52-53)
Naświetla drewniano-stalowe ODS	Tak (str. 64-65)
Okapnik do drzwi zewn. otwieranych do wewnątrz	30,00
Skrócenie drzwi (skrzydło + ościeżnica)	Niedostępne
Profil zamykający spód skrzydła	Niedostępne
Czujka stykowa (kontaktron)	95,00
Zestaw montażowy	Standard

## WYMIARY OTWORU MONTAŻOWEGO

**ODS68: 80N - 900 x 2100mm, 90E - 1020 x 2100mm, 100E - 1120 x 2100mm**

Każde drzwi zamontowane na zewnątrz budynku wymagają stosownego zadaszenia chroniącego przed słońcem i deszczem. Powinny także posiadać zamontowany odbojnik-stoper aby uniknąć wylamywania na zawiasach, przy otwarciu powyżej kąta 90°. Zaleca się również zastosowanie ciepłej ościeżnicy Termo ODS68, aby uniknąć jej przemarzania.

Wszystkie ceny podane w katalogu są netto. Należy doliczyć VAT.



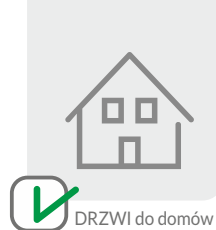

## NOWOŚĆ !

z ościeżnicą Termo ALU68  
z zamkiem listwowym hakowym

# PERFECT 68XL

DRZWI ZEWNĘTRZNE WEJŚCIOWE  
ANTYWŁAMANIOWE  
I ENERGOOSZCZĘDNE

Cena za kompletne drzwi pełne, z ościeżnicą ODS68,  
progim i okuciami:

GŁADKIE  
PEŁNE

80N/90E

**3270,00** netto

Cena za kompletne drzwi pełne, z ościeżnicą Termo ALU68,  
progim i okuciami:

GŁADKIE  
PEŁNE

80N/90E

**3600,00** netto

Dostępna kolorystyka dla drzwi PERFECT 68XL:

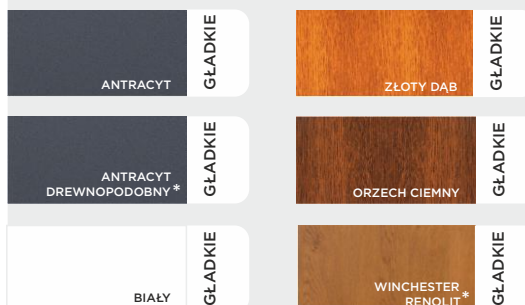

\*Kolor niedostępny w naświetlu Termo ODS68

Uwaga! Skrzydło PERFECT 68XL z ościeżnicą Termo ALU68  
i zawiasami są złożone w jedną całość.

- 1 Wypełnienie skrzydła: Płyta EPS 100
- 2 Stalowa blacha ocynkowana gr. 0,7 mm, z laminatem PCV
- 3 Ramiak usztywniający z drewna klejonego
- str. 8 Przekrój i szczegóły budowy drzwi
- str. 38-51 Dostępne wzory przeszkleń
- Tłoczenia niedostępne
- str. 52-53 Aplikacje ozdobne INOX I LACOBEL
- str. 25 Zalecenia montażowo-eksploatacyjne dla drzwi zewnętrznych

**Uwaga !** Drzwi PERFECT 68XL nie mogą być skracane!  
Ze względów technologicznych elementy skrzydła i ościeżnicy danego koloru mogą się  
nieznacznie różnić. Nie jest to wadą i nie może stanowić podstawy do reklamacji.



## 9 OKUCIA STANDARDOWE I ZA DOPŁATĄ

klamka **TAMARA'2 INOX**  
klamka **TAMARA'2 CZARNY MAT**



stal nierdzewna

klamka **CARMEN INOX**



stal nierdzewna

klamka **SIMON ALU**  
klamka **SIMON CZARNY MAT**



aluminium

pochwyt **90cm A2**  
prostokątny



stal nierdzewna

## 10 OŚCIEŻNICE

ościeżnica **Termo ODS68**

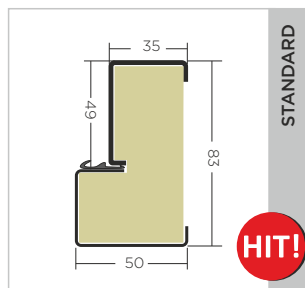

**PERFECT 68XL z ościeżnicą Termo ODS68 w sprzedaży od II kwartału 2022**

ościeżnica **Termo ALU 68**

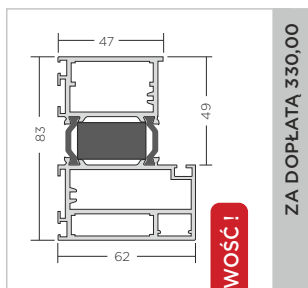

## 11 PROGI

próg **Termo ODS83**



## 4,5,6 ZAMKI I WKŁADKI



GB5 41/51 kl. 5 UIK



GB4 lub GB5/Z 41/51 kl. 5



## 7,8 ZAWIASY I BOLCE

Zawias **PREMIUM R 3D**



Bolec **antywyważeniowy**



## 12 WIZJER



## WYMIARY OTWORU MONTAŻOWEGO

**Termo ALU 68: 80N** - 920 x 2100mm    **ODS68: 80N** - 900 x 2100mm  
**Termo ALU 68: 90E** - 1040 x 2100mm    **ODS68: 90E** - 1020 x 2100mm

Każde drzwi zamontowane na zewnątrz budynku wymagają stosownego zadaszenia chroniącego przed słońcem i deszczem. Powinny także posiadać zamontowany odbojnik-stoper aby uniknąć wylamywania na zawiasach, przy otwarciu powyżej kąta 90°. Zaleca się również zastosowanie ciepłej ościeżnicy Termo ALU 68, aby uniknąć jej przemarzania.

## AKCESORIA ZA DOPŁATĄ DO DRZWI PERFECT 68XL

Przeszklenia do drzwi wewnętrznych	Str. 38-51
Ościeżnica Termo ALU68 z progiem Termo ODS68	Za dopłatą 330,00
Ościeżnica Termo ODS68 z progiem Termo ODS68	Standard
Komplet okuć ze stali nierdzewnej VERA INOX	Niedostępne
Komplet okuć ze stali nierdzewnej CARMEN INOX	Standard do wyboru
Komplet okuć ze stali nierdzewnej TAMARA'2 INOX	Standard do wyboru
Komplet okuć ze stali nierdzewnej TAMARA CZARNY MAT	Dopłata 100,00
Komplet okuć z aluminium SIMON ALU	Dopłata 20,00
Komplet okuć z aluminium SIMON ALU CZARNY MAT	Dopłata 120,00
Klamkogałka ze stali nierdzewnej ANETA INOX	Dopłata 30,00
Pochwyt OKRĄGŁY / PROSTOKĄTNY A2 INOX 90cm	Dopłata 450,00
Pochwyt OKRĄGŁY / PROSTOKĄTNY A2 INOX 140cm	Dopłata 550,00
Pochwyt PROSTOKĄTNY A2 CZARNY MAT 140cm	Dopłata 700,00
Pochwyt OKRĄGŁY A4 INOX 140cm	Dopłata 550,00
Elektrozaczep 12V AC/DC z montażem w ościeżnicy	Dopłata 220,00
Wkładki DELTA w układzie 1 klucza	Standard
Zamek wpuszczany DC6/Z - rolowy	Niedostępne
Samozamykacz nawierzchniowy srebrny	Niedostępne
Zawias samozamykający Delta PREMIUM	150,00
Wizjer Delta FDV P.P.OŻ.	Niedostępne
Wizjer CYKLOP PANORAMA 200 P.P.OŻ.	85,00
Wizjer elektroniczny DDS-2	330,00
Próg opadowy	Dopłata 175,00
Klamka elektromechaniczna GI 20	419,00
Klamka elektromechaniczna GI 20 FP (tylko do drzwi wewn.)	519,00
Aplikacje ozdobne INOX (jednostronnie / dwustronnie)	300,00/430,00 (str. 52-53)
Naświetla Termo ALU	Tak (str. 60-61)
Okapnik do drzwi zewn. otwieranych do wewnątrz	30,00
Skrócenie skrzydła (max. gładkie / max. tłoczone)	Niedostępne
Profil zamykający spód skrzydła	Niedostępne
Czujka stykowa (kontaktron)	95,00
Zestaw montażowy - 6 dybli z zaślepkami	Niedostępne
Zestaw montażowy	Standard

Wszystkie ceny podane w katalogu są netto. Należy doliczyć VAT.



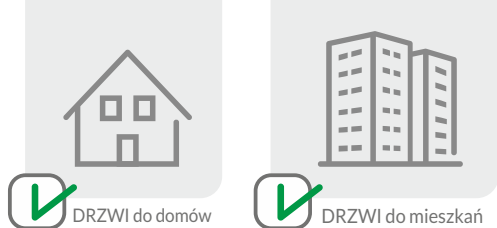

# MAGNUM 68KR

DRZWI ZEWNĘTRZNE WEJŚCIOWE,  
ANTYWŁAMANIOWO-  
-PRZECIWPOŻAROWE,  
AKUSTYCZNE I DYMOSZCZELNE

Cena za kompletne drzwi pełne, z ościeżnicą, progim i okuciami:

PEŁNE  
GŁADKIE 80N/90E **3220,00** netto

Cena zawiera wyposażenie obowiązkowe w drzwiach P.POŻ.:  
próg ALU/DREWNO, zawias samozamykający lub samozamykacz OUDE

PEŁNE  
GŁADKIE  
P.POŻ. 80N/90E **3520,00** netto

Dostępna kolorystyka dla drzwi MAGNUM 68KR:

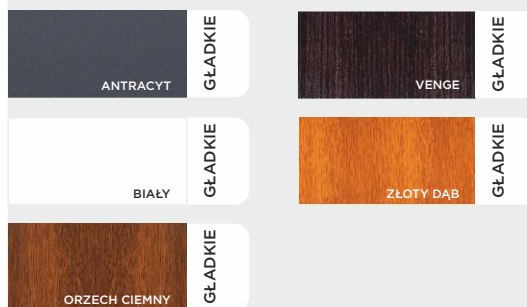

- 1 Wypełnienie skrzydła: Panel akustyczny Delta WKW
- 2 Stalowa blacha ocynkowana gr. 0,7 mm, z laminatem PCV
- 3 Ramiak usztywniający z drewna klejonego

str. 8 Przekrój i szczegóły budowy drzwi

Przeszklenia niedostępne

Tłoczenia niedostępne

str. 52-53 Aplikacje ozdobne INOX I LACOBEL

str. 25 Zalecenia montażowo-eksploatacyjne dla drzwi zewnętrznych

**Uwaga!**

Skrócenie drzwi do 5cm możliwe tylko z ościeżnicą stalową PD68 i progim dębowym PD68/150.

Ze względów technologicznych elementy skrzydła i ościeżnicy danego koloru mogą się nieznacznie różnić. Nie jest to wada i nie może stanowić podstawy do reklamacji.

## AKCESORIA DO DRZWI PRZECIWPOŻAROWYCH:



Zawias samozamykający Delta PREMIUM W STANDARDZIE opcja bez dopłaty



Samozamykacz OUDE opcja do wyboru

Aby drzwi Delta MAGNUM 68KR spełniały wymagania P.POŻ EI,45 OBOWIĄZKOWO muszą być wyposażone w próg drewniany i zawias samozamykający Delta PREMIUM.

Aby drzwi Delta MAGNUM 68KR spełniały wymagania certyfikatu 1488-CPR-0667/W nie mogą być dokonywane w nich żadne zmiany.



Uszczelka pęczniąca P.POŻ. W STANDARDZIE do ościeżnicy P.POŻ.



Zamek DC6/Z w wersji P.POŻ.



Wizjer FDV P.POŻ. opcja za dopłatą

### 2 PATENTY:

Wkład akustyczny Delta WKW

Zamek centralny

## 9 OKUCIA STANDARDOWE I ZA DOPŁATĄ

klamka **VERA INOX**



stal nierdzewna

klamka **CARMEN INOX**



stal nierdzewna

klamka **TAMARA'2 INOX**  
klamka **TAMARA'2 CZARNY MAT**



stal nierdzewna

klamka **SIMON ALU**  
klamka **SIMON CZARNY MAT**



aluminium

pochwyć **90cm A2**  
prostokątny



stal nierdzewna

## 10 OŚCIEŻNICE

ościeżnica **stalowa PD68/150**

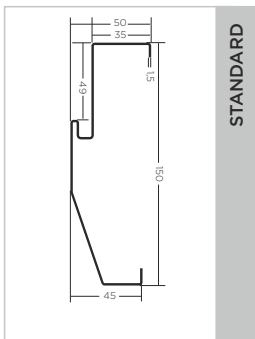

STANDARD

ościeżnica **Termo ODS68**

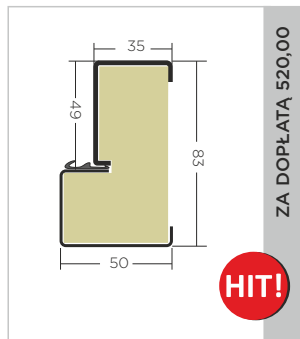

ZA DOPŁATĄ 520,00

**HIT!**

## 11 PROGI

próg **Termo ODS68/150**



STANDARD  
do drzwi bez P.POŻ.

próg **Termo ODS83**

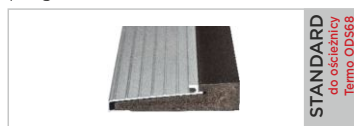

STANDARD  
do ościeżnicy  
Termo ODS68

próg **dębowy Magnum 35 PD68/150**

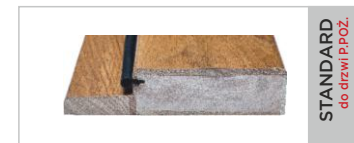

STANDARD  
do drzwi bez P.POŻ.  
DOPŁATA  
45,00  
do drzwi bez P.POŻ.

Próg dębowy Magnum 35 PD68/150 stosuje się z ościeżnicą PD68/150 wyłącznie w przypadku drzwi skracanych. Malowany pod kolor ościeżnicy.

próg **dębowy Magnum 20 PD68/150**



STANDARD  
do drzwi bez P.POŻ.  
DOPŁATA  
45,00  
do drzwi bez P.POŻ.

Próg dębowy Magnum 20 PD68/150 stosuje się z ościeżnicą PD68/150 wyłącznie w przypadku drzwi inwestycyjnych. Malowany pod kolor ościeżnicy.

## 4,5,6 ZAMKI I WKŁADKI

DC6/Z kl. 6



GB5 41/51 kl. 5 U1K



DH61 kl. 4



GB4 lub GB5 41/51 kl. 5



DC6P



GB4 lub GB5/Z 41/51 kl. 5



## 7,8 ZAWIASY I BOLCE

Zawias PREMIUM R 3D



Bolec antywważeniowy



## 12 WIZJER



## WYMIARY OTWORU MONTAŻ.

PD68: 80N - 900 x 2100mm, 90E- 1020 x 2100mm  
ODS68: 80N - 900 x 2100mm, 90E- 1020 x 2100mm

AKCESORIA ZA DOPŁATĄ do drzwi MAGNUM 68KR

	bez P.POŻ	P.POŻ.
Przeszklenia do drzwi zewnętrznych	Niedostępne	Niedostępne
Ościeżnica Termo ODS68 z progiem Termo ODS63	Dopłata 520,00	Dopłata 520,00
Ościeżnica stal. o profilu PD68/150 z progiem TERMO ODS68/150	Standard	Standard
Próg dębowy Magnum 35, malowany	Dopłata 45,00	Standard
Komplet okuć ze stali nierdzewnej VERA INOX	Standard	Standard
Komplet okuć ze stali nierdzewnej CARMEN INOX	Dopłata 50,00	Dopłata 50,00
Komplet okuć ze stali nierdzewnej TAMARA'2 INOX	Dopłata 80,00	Dopłata 80,00
Komplet okuć ze stali nierdzewnej TAMARA CZARNY MAT	Dopłata 180,00	Dopłata 180,00
Komplet okuć z aluminium SIMON ALU	Dopłata 100,00	Niedostępne
Komplet okuć z aluminium SIMON CZARNY MAT	Dopłata 200,00	Niedostępne
Klamkogałka ze stali nierdzewnej ANETA INOX	Dopłata 30,00	Dopłata 30,00
Pochwyć OKRĄGŁY / PROSTOKĄTNY A2 INOX 90cm	Dopłata 450,00	Niedostępne
Pochwyć OKRĄGŁY / PROSTOKĄTNY A2 INOX 140cm	Dopłata 550,00	Niedostępne
Pochwyć PROSTOKĄTNY A4 CZARNY MAT 140cm	Dopłata 700,00	Niedostępne
Pochwyć OKRĄGŁY A4 INOX 140cm	Dopłata 550,00	Niedostępne
Elektrozaczep I2V AC/DC z montażem w ościeżnicy	Dopłata 220,00	Dopłata 1200,00
Zamek wpuszczany DC6/Z - rolkowy	Dopłata 100	Niedostępne
Wkładki DELTA w układzie 1 klucza	Standard	Standard
Samozamykacz nawierzchniowy srebrny	250,00 (Geze 2000)	Dopłata 100,00
Zawias samozamykający Delta PREMIUM	150,00	Standard
Wizjer Delta FDV P.POŻ.	Dopłata 40,00	Dopłata 40,00
Wizjer CYKLOP PANORAMA 200 P.POŻ.	85,00	85,00
Wizjer elektroniczny DDS-2	330,00	Niedostępne
Próg opadowy	175,00	175,00
Klamka elektromechaniczna GI 20	419,00	Niedostępne
Klamka elektromechaniczna GI 20 FP (tylko do drzwi wewn.)	519,00	Niedostępne
Aplikacje INOX (jednostronnie / dwustronnie)	300,00/430,00 (str. 52-53)	300,00/430,00 (str. 52-53)
Naświetla drewniano-stalowe ODS	Niedostępne	Niedostępne
Okapnik do drzwi zewn. otwieranych do wewnątrz	30,00	30,00
Skrócenie drzwi (skrzydło + ościeżnica, tylko PD68)	150,00	Niedostępne
Profil zamykający spód skrzydła	22,00	Niedostępne
Czujka stykowa (kontaktron)	95,00	Niedostępne
Zestaw montażowy - 12 dybli z zaślepkami	27,00	27,00

Wszystkie ceny podane w Katalogu są netto. Należy doliczyć VAT.

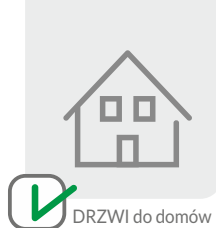
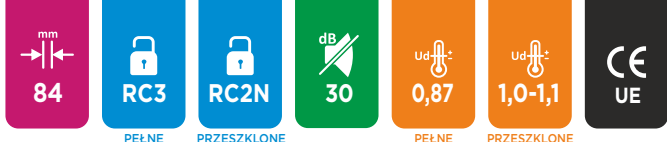

## NOWOŚĆ !

z ościeżnicą Termo ALU68  
z zamkiem listwowym hakowym

PRÓG OPADOWY  
w standardzie

- 1 Wypełnienie skrzydła: Pianka PUR
- 2 Stalowa blacha ocynkowana gr. 0,7 mm, z laminatem PCV
- 3 Ramiak usztywniający z drewna klejonego
- str. 8 Przekrój i szczegóły budowy drzwi
- str. 38-51 Dostępne wzory przeszkleń
- Tłoczenia niedostępne
- str. 52-53 Aplikacje ozdobne INOX I LACOBEL
- str. 31 Zalecenia montażowo-eksploatacyjne dla drzwi zewnętrznych patrz strona obok.

**Uwaga !** Drzwi EXCLUSIVE 84P nie mogą być skracane!  
Ze względów technologicznych elementy skrzydła i ościeżnicy danego koloru mogą się nieznacznie różnić. Nie jest to wadą i nie może stanowić podstawy do reklamacji.

# EXCLUSIVE 84P

DRZWI ZEWNĘTRZNE WEJŚCIOWE,  
ANTYWŁAMANIOWE,  
ENERGOOSZCZĘDNE

Cena za kompletne drzwi pełne, z ościeżnicą, progim i okuciami:

GŁADKIE  
PEŁNE

90E

**4450,00** netto

Dostępna kolorystyka dla drzwi EXCLUSIVE 84P:

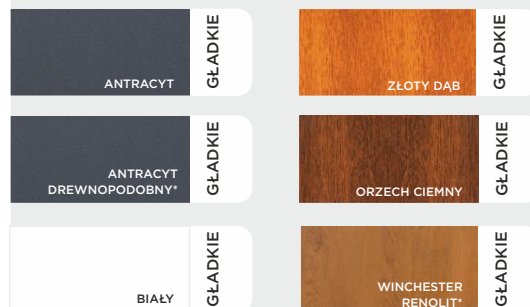

**Uwaga!**  
Skrzydło EXCLUSIVE 84P z ościeżnicą Termo ALU84  
i zawiasami są złożone w jedną całość.



## 9 OKUCIA STANDARDOWE I ZA DOPŁATĄ

klamka **TAMARA'2 INOX**  
klamka **TAMARA'2 CZARNY MAT**



stal nierdzewna

**INOX: STANDARD**  
**CZARNY MAT: ZA DOPŁATĄ 100,00**

klamka **SIMON ALU**  
klamka **SIMON CZARNY MAT**



aluminium

**ALU: ZA DOPŁATĄ 20,00**  
**CZARNY MAT: ZA DOPŁATĄ 120,00**

pochwył **90cm A2**  
prostokątny



stal nierdzewna

**POZOSTAŁE POCHWYTY str.67**

## 10 OŚCIEŻNICE

ościeżnica **Termo ALU 84**

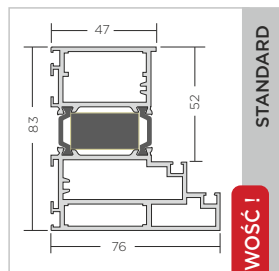

**STANDARD**

**NOWOŚĆ!**

## 11 PROGI

próg **Termo ODS83**



**STANDARD**  
w cenie ościeżnicy

## ! Zalecenia montażowo-eksploatacyjne dla drzwi zewnętrznych.

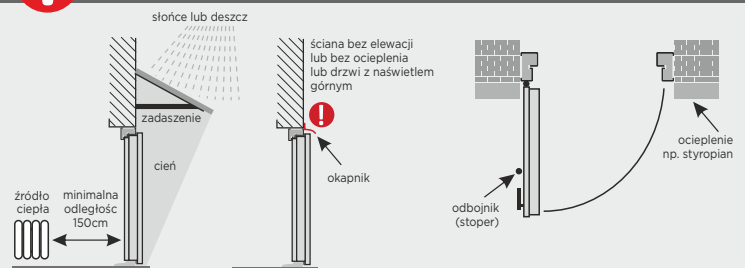

Każde drzwi zamontowane na zewnątrz budynku wymagają stosownego zadaszenia chroniącego przed słońcem i deszczem.

Powinny także posiadać zamontowany odbojnik-stoper aby uniknąć wyłamania na zawiasach, przy otwarciu powyżej kąta 90°.

Po zakończonym montażu należy natychmiast zakonserwować okucia, zamki i ramki i aplikacje INOX środkiem konserwującym, na przykład GREENTEQ (z naszej oferty) lub innym środkiem do stali nierdzewnej, dostępnym na rynku.

## 4,5,6 ZAMKI I WKŁADKI

DELTA ZLG

DELTA ZLD

DELTA ZLP



4

5

6

## 13 REGULACJA DOCISKU ZAMKA



GD6 55/55 kl.6 U1K

GD6 55/55 kl.6

GD6/Z 55/55 kl.6

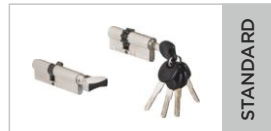

**STANDARD**

## 7,8 ZAWIASY I BOLCE

Zawias **PREMIUM R 3D**

Bolec antywyważeniowy



7

8

x 3szt.

x 6szt.

## 12 WIZJER



**STANDARD**

## WYMIARY OTWORU MONTAŻOWEGO

**Termo ALU 84: 90E - 1080 x 2100mm**

**AKCESORIA ZA DOPŁATĄ do drzwi EXCLUSIVE 84P**

Przeszklenia do drzwi zewnętrznych	Patrz strona 38-51
Ościeżnica Termo ALU z progiem Termo ODS83	Standard
Ościeżnica stal. o profilu PM84/150 z progiem TERMO ODS68/150	Niedostępne
Komplet okuć ze stali nierdzewnej VENUS INOX	Standard do wyboru
Komplet okuć ze stali nierdzewnej CARMEN INOX	Standard do wyboru
Komplet okuć ze stali nierdzewnej TAMARA'2 INOX	Standard do wyboru
Komplet okuć ze stali nierdzewnej TAMARA CZARNY MAT	Dopłata 100,00
Komplet okuć z aluminium SIMON ALU	Dopłata 20,00
Komplet okuć z aluminium SIMON CZARNY MAT	Dopłata 120,00
Klamkogałka ze stali nierdzewnej ANETA INOX	Dopłata 30,00
Pochwył OKRĄGŁY / PROSTOKĄTNY A2 INOX 90cm	Dopłata 450,00
Pochwył OKRĄGŁY / PROSTOKĄTNY A2 INOX 140cm	Dopłata 550,00
Pochwył PROSTOKĄTNY A2 CZARNY MAT 140cm	Dopłata 700,00
Pochwył OKRĄGŁY A4 INOX 140cm	Dopłata 550,00
Elektrozaczep 12V AC/DC z montażem w ościeżnicy	Dopłata 220,00
Wkładki DELTA w układzie 1 klucza	Standard
Zapornica (sztynny łańcuch)	Niedostępne
Samozamykacz nawierzchniowy srebrny	250,00 (Geze 2000)
Zawias samozamykający Delta PREMIUM	Dopłata 150,00
Wizjer Delta FDV P.POŻ.	Niedostępne
Wizjer CYKLOP PANORAMA 200 P.POŻ.	85,00
Wizjer elektroniczny DDS-2	330,00
Próg opadowy	Standard
Klamka elektromechaniczna GI 20	399,00
Klamka elektromechaniczna GI 20 FP (tylko do drzwi wewn.)	519,00
Aplikacje INOX (jednostronnie / dwustronnie)	300,00/430,00 (str. 52-53)
Naświetla Termo ALU	Tak (str. 60-61)
Okapnik do drzwi zewn. otwieranych do wewnątrz	30,00
Skrócenie drzwi (skrzydło + ościeżnica)	Niedostępne
Profil zamykający spód skrzydła	Niedostępne
Czujka stykowa (kontaktron)	95,00
Zestaw montażowy	Standard

Wszystkie ceny podane w katalogu są netto. Należy doliczyć VAT.



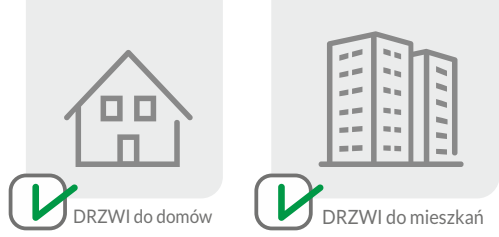
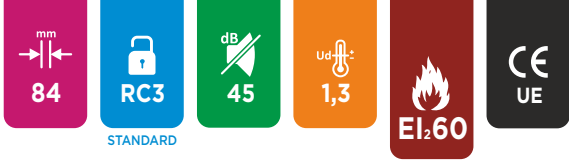

# MAGNUM 84K

DRZWI ZEWNĘTRZNE WEJŚCIOWE,  
ANTYWŁAMANIOWO-  
-PRZECIWPOŻAROWE,  
AKUSTYCZNE

Cena za kompletne drzwi pełne, z ościeżnicą, progim i okuciami:

PEŁNE GŁADKIE	80N/90E	<b>3530,00</b> netto
Cena zawiera wyposażenie obowiązkowe w drzwiach P.POŻ.: próg ALU/DREWNO, zawias samozamykający		
PEŁNE GŁADKIE P.POŻ.	80N/90E	<b>3880,00</b> netto

Dostępna kolorystyka dla drzwi MAGNUM 84K:

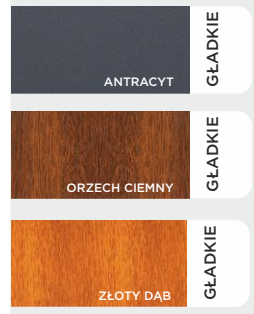

**NOWOŚĆ !**  
z ościeżnicą stalową PM84  
z zamkiem listwowym hakowym

**PRÓG OPADOWY  
w standardzie**

- 1 Wypełnienie skrzydła: Panel akustyczny Delta WKW
- 2 Stalowa blacha ocynkowana gr. 0,7 mm, z laminatem PCV
- 3 Ramiak usztywniający z drewna klejonego
- str. 8 Przekrój i szczegóły budowy drzwi
- Przeszklenia niedostępne
- Tłoczenia niedostępne
- str. 52-53 Aplikacje ozdobne INOX I LACOBEL
- str. 31 Zalecenia montażowo-eksploatacyjne dla drzwi zewnętrznych

**Uwaga !** Drzwi MAGNUM 84K nie mogą być skracane!  
Ze względów technologicznych elementy skrzydła i ościeżnicy danego koloru mogą się nieznacznie różnić. Nie jest to wadą i nie może stanowić podstawy do reklamacji.

AKCESORIA DO DRZWI PRZECIWPOŻAROWYCH:



Zawias samozamykający Delta PREMIUM W STANDARDZIE opcja bez dopłaty



Samozamykacz OUDE opcja do wyboru

Aby drzwi Delta MAGNUM 84K spełniały wymagania P.POŻ EI,45 OBOWIĄZKOWO muszą być wyposażone w próg drewniany i zawias samozamykający Delta PREMIUM

Aby drzwi Delta MAGNUM 84K spełniały wymagania certyfikatu 1488-CPR-0800/W nie mogą być dokonywane w nich żadne zmiany.



Uszczelka pęczniąca P.POŻ. W STANDARDZIE do ościeżnicy P.POŻ.



Wizjer FDV P.POŻ. opcja za dopłatą

## 9 OKUCIA STANDARDOWE I ZA DOPŁATĄ

klamka **TAMARA'2 INOX**  
klamka **TAMARA'2 CZARNY MAT**



stal nierdzewna

**INOX: STANDARD**  
**CZARNY MAT: ZA DOPŁATĄ 100,00**

klamka **CARMEN INOX**

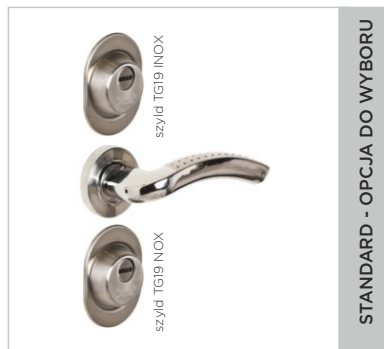

stal nierdzewna

**STANDARD - OPCJA DO WYBORU**

## 10 OŚCIEŻNICE

ościeżnica **stalowa PM84/150**

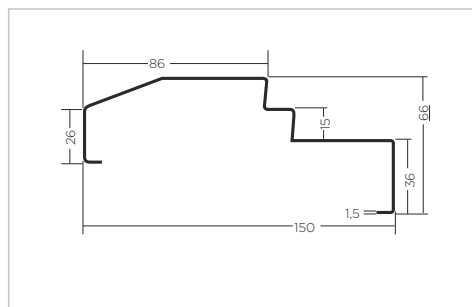

**STANDARD**

## 11 PROGI

próg **Termo ODS84/150**

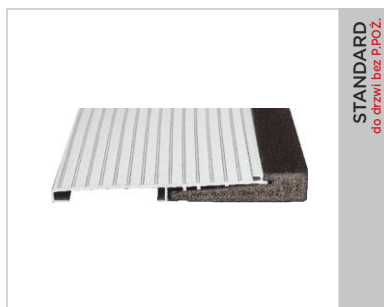

**STANDARD**  
**do drzwi bez P.POŻ.**

próg **dębowy Magnum 84**



**STANDARD**  
**do drzwi P.POŻ.**  
**ZA DOPŁATĄ 40,00**  
**do drzwi bez P.POŻ.**

Malowany pod kolor ościeżnicy.

## 4,5,6 ZAMKI I WKŁADKI

DELTA ZLG



4

DELTA ZLD



5

DELTA ZLP



6

GD6 55/55 kl.6

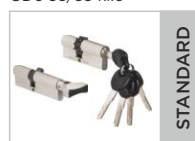

**STANDARD**

GD6 55/55 kl.6



GD6/Z 55/55 kl.6



## 7,8 ZAWIASY I BOLCE

Zawias



7

x 3szt.

Bolec antywważeniowy



8

x 6szt.

## 12 WIZJER



**STANDARD**

## WYMIARY OTWORU MONTAŻ.

PM84/150: 80N - 900 x 2090mm, 90E - 1020 x 2090mm

**AKCESORIA ZA DOPŁATĄ do drzwi MAGNUM 68K**

	bez P.POŻ	P.POŻ.
Przeszklenia do drzwi zewnętrznych	Niedostępne	Niedostępne
Ościeżnica Termo ODS84 z progiem Termo ODS84	Niedostępne	Niedostępne
Próg dębowy Magnum 84, malowany	Dopłata 40,00	Standard
Komplet okuć ze stali nierdzewnej VERA INOX	Niedostępne	Niedostępne
Komplet okuć ze stali nierdzewnej CARMEN INOX	Standard do wyboru	Niedostępne
Komplet okuć ze stali nierdzewnej TAMARA'2 INOX	Standard do wyboru	Standard do wyboru
Komplet okuć ze stali nierdzewnej TAMARA CZARNY MAT	Dopłata 100,00	Dopłata 100,00
Komplet okuć z aluminium SIMON ALU	Niedostępne	Niedostępne
Komplet okuć z aluminium SIMON CZARNY MAT	Niedostępne	Niedostępne
Klamkogałka ze stali nierdzewnej ANETA INOX	Dopłata 30,00	Dopłata 30,00
Pochwył OKRĄGŁY / PROSTOKĄTNY A2 INOX 90cm	Niedostępne	Niedostępne
Pochwył OKRĄGŁY A2 INOX 140cm	Niedostępne	Niedostępne
Pochwył PROSTOKĄTNY A2 INOX 140cm	Niedostępne	Niedostępne
Pochwył OKRĄGŁY A4 INOX 140cm	Niedostępne	Niedostępne
Elektrozaczep 12V AC/DC z montażem w ościeżnicy	Niedostępne	Niedostępne
Wkładki DELTA w układzie 1 klucza	Standard	Standard
Zapornica (sztywne łańcuch)	Niedostępne	Niedostępne
Samozamykacz nawierzchniowy srebrny	250,00 (Geze 2000)	Dopłata 100,00
Zawias samozamykający Delta PREMIUM	150,00	Standard
Wizjer Delta FDV P.POŻ.	Dopłata 40,00	Dopłata 40,00
Wizjer CYKLOP PANORAMA 200 P.POŻ.	85,00	85,00
Wizjer elektroniczny DDS-2	330,00	Niedostępne
Próg opadowy	Standard	Standard
Klamka elektromechaniczna GI 20 (tylko do drzwi wewn.)	399,00	Niedostępne
Klamka elektromechaniczna GI 20 FP (tylko do drzwi wewn.)	519,00	Niedostępne
Aplikacje INOX (jednostronnie / dwustronnie)	300,00/430,00 (str. 52-53)	300,00/430,00 (str. 52-53)
Naswietla drewniano-stalowe ODS	Niedostępne	Niedostępne
Okapnik do drzwi zewn. otwieranych do wewnątrz	30,00	30,00
Skrócenie drzwi (skrzydło + ościeżnica)	Niedostępne	Niedostępne
Profil zamykający spód skrzydła	Niedostępne	Niedostępne
Czujka stykowa (kontaktron)	95,00	Niedostępne
Zestaw montażowy - 12 dybli z zaślepkami	27,00	27,00

Wszystkie ceny podane w Katalogu są netto. Należy doliczyć VAT.

## WZÓR QUATRO PŁYTKO TŁOCZONE



dostępne w modelach:

### MASTER 56KR



### SPECIAL 68S



### PERFECT 68X



Cena za kompletne drzwi pełne, z ościeżnicą, progami i okuciami:

MASTER 56KR	80N 90LT	SPECIAL 68S	80N 90ET	PERFECT 68X	90E
<b>2410,00</b>	netto	<b>2140,00</b>	netto	<b>3340,00</b>	netto

## WZÓR GENUA GŁĘBOKO TŁOCZONE



dostępne w modelach:

### UNIVERSAL 56S



Cena za kompletne drzwi pełne, z ościeżnicą, progami i okuciami:

UNIVERSAL 56S	80N 90LT
<b>1720,00</b>	netto

## WZÓR RAMA GŁĘBOKO TŁOCZONE



dostępne w modelach:

## UNIVERSAL 56S



Cena za kompletne drzwi pełne, z ościeżnicą, progim i okuciami:

UNIVERSAL 56S <sup>90E</sup>

**1720,00** netto

## WZÓR LONDYN GŁĘBOKO TŁOCZONE



dostępne w modelach:

## UNIVERSAL 56S



Cena za kompletne drzwi pełne, z ościeżnicą, progim i okuciami:

UNIVERSAL 56S <sup>80N  
90E</sup>

**1720,00** netto

Wszystkie ceny podane w katalogu są netto.





przeszklenia do drzwi

**DELTA**  <sup>®</sup>

## RODZAJE SZYB

### REFLEX

Szyba zespolona, przezroczysta, przyciemniana, z delikatnym efektem lustrzanym.

### DECORMAT

Szyba zespolona, nieprzezroczysta, matowa;

### LUSTRO WENECKIE

Szyba zespolona, przezroczysta, mocno przyciemniona. Efekt Lustra weneckiego uzyskuje się dzięki różnicy oświetlenia. Aby uzyskać ten efekt, na zewnątrz budynku musi być większe natężenie światła niż wewnątrz.

### UWAGA!

**W nocy efekt lustra weneckiego działa dokładnie w drugą stronę.**

**Zalecane jest włączenie oświetlenia od strony zewnętrznej.**

### DECORMAT L2 i L4

Szyba zespolona, nieprzezroczysta, matowa z przezroczystymi fragmentami w kształcie pasków.

### LACOBEL

Szyba zespolona, od zewnątrz ramka z szyby czarnej, od wewnątrz ramka CZARNY MAT. Drzwi z przeszkleniem LACOBEL nie mogą być montowane w miejscach nasłonecznionych. Bezwzględnie wymagane jest stałe zacienienie całych drzwi.

## RODZAJE RAMEK



RAMKA CZARNY MAT



RAMKA INOX



RAMKA INOX



RAMKA LACOBEL



RAMKA PCV



RAMKA LUSTRO WENECKIE



REFLEX



DECORMAT



LUSTRO WENECKIE

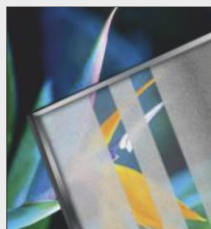

DECORMAT L2



DECORMAT L4

Przeszklenia przedstawione na kolejnych stronach pokazane są po zewnętrznej stronie drzwi. Dla każdego przeszklenia po wewnętrznej stronie drzwi montowane są ramki wg tabeli obok.

strona drzwi  
ZEWNĘTRZNA

RAMKA CZARNY MAT  
RAMKA LACOBEL  
RAMKA INOX  
RAMKA LUSTRO WENECKIE  
RAMKA PCV

strona drzwi  
WEWNĘTRZNA

RAMKA CZARNY MAT  
RAMKA CZARNY MAT  
RAMKA INOX  
RAMKA INOX  
RAMKA PCV (z widocznymi zaślepkami śrub mocujących)

## GŁADKIE PASEK PLUS CZARNY MAT

**NOWOŚĆ!**

Nie można skrócić!



szkło REFLEX: w cenie drzwi



szkło DECORMAT: w cenie drzwi



szkło LUSTRO WENECKIE: dopłata 100,00



szkło DECORMAT L2: dopłata 100,00



szkło DECORMAT L4: dopłata 100,00

<b>ANTRACYT</b>	<b>BIAŁY</b>	<b>DAB SONOMA</b>	<b>ORZECH CIEMNY</b>	<b>WINCHESTER</b>	<b>VENGE</b>	<b>ZŁOTY DAB</b>
UNIVERSAL 56S SPECIAL 68S PERFECT 68X PERFECT 68XL EXCLUSIVE 84P	SPECIAL 68S PERFECT 68X PERFECT 68XL EXCLUSIVE 84P	SPECIAL 68S	UNIVERSAL 56S SPECIAL 68S PERFECT 68X PERFECT 68XL EXCLUSIVE 84P	SPECIAL 68S PERFECT 68X	UNIVERSAL 56S SPECIAL 68S	UNIVERSAL 56S SPECIAL 68S PERFECT 68X PERFECT 68XL EXCLUSIVE 84P

UNIVERSAL 56S	90E	<b>3120,00</b>
SPECIAL 68S	80N, 90E	<b>3540,00</b>
PERFECT 68X	80N, 90E	<b>4740,00</b>
PERFECT 68X	100E	<b>4940,00</b>
PERFECT 68XL*	90E	<b>5070,00</b>
EXCLUSIVE 84P	90E	<b>5920,00</b>

\*Wersja z ościeżnicą Termo ALU68

\* Kolory dostępne tylko z ościeżnicą Termo ALU

<b>ANTRACYT DREWNOPODOBNY*</b>	<b>WINCHESTER RENOLIT*</b>
SPECIAL 68S PERFECT 68XL EXCLUSIVE 84P	SPECIAL 68S PERFECT 68XL EXCLUSIVE 84P

## GŁADKIE LINEA'4 PLUS CZARNY MAT

**NOWOŚĆ!**

Brak możliwości zastosowania klamki SIMON oraz pochwytu A4.

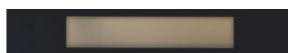

szkło REFLEX: w cenie drzwi



szkło DECORMAT: w cenie drzwi



szkło LUSTRO WENECKIE: dopłata 100,00



szkło DECORMAT L2: dopłata 100,00

<b>ANTRACYT</b>	<b>BIAŁY</b>	<b>DAB SONOMA</b>	<b>ORZECH CIEMNY</b>	<b>WINCHESTER</b>	<b>VENGE</b>	<b>ZŁOTY DAB</b>
UNIVERSAL 56S SPECIAL 68S PERFECT 68X PERFECT 68XL EXCLUSIVE 84P	SPECIAL 68S PERFECT 68X PERFECT 68XL EXCLUSIVE 84P	SPECIAL 68S	UNIVERSAL 56S SPECIAL 68S PERFECT 68X PERFECT 68XL EXCLUSIVE 84P	SPECIAL 68S PERFECT 68X	UNIVERSAL 56S SPECIAL 68S	UNIVERSAL 56S SPECIAL 68S PERFECT 68X PERFECT 68XL EXCLUSIVE 84P

UNIVERSAL 56S	90E	<b>3270,00</b>
SPECIAL 68S	90E	<b>3690,00</b>
PERFECT 68X	90E	<b>4890,00</b>
PERFECT 68XL*	90E	<b>5220,00</b>
EXCLUSIVE 84P	90E	<b>6070,00</b>

\*Wersja z ościeżnicą Termo ALU68

\* Kolory dostępne tylko z ościeżnicą Termo ALU

<b>ANTRACYT DREWNOPODOBNY*</b>	<b>WINCHESTER RENOLIT*</b>
SPECIAL 68S PERFECT 68XL EXCLUSIVE 84P	SPECIAL 68S PERFECT 68XL EXCLUSIVE 84P



## GŁADKIE PASEK LACOBEL

Drzwi z przeszkleniem GŁADKIE PASEK LACOBEL nadają się do montażu w miejscach stale osłoniętych przed promieniowaniem słonecznym!



Nie można skracać!

Od wewnątrz RAMKA PASEK PLUS CZARNY MAT



szkło DECORMAT: w cenie drzwi



szkło DECORMAT L4: dopłata 100,00

SPECIAL 68S	80N, 90E	<b>3540,00</b>	netto
PERFECT 68X	80N, 90E	<b>4740,00</b>	netto
PERFECT 68X	100E	<b>4940,00</b>	netto
PERFECT 68XL *	90E	<b>5070,00</b>	netto
EXCLUSIVE 84P	90E	<b>5920,00</b>	netto

\*Wersja z ościeżnicą Termo ALU68

<b>ANTRACYT</b>	<b>BIAŁY</b>	<b>DĄB SONOMA</b>	<b>ORZECH CIEMNY</b>	<b>WINCHESTER</b>	<b>VENGE</b>	<b>ZŁOTY DĄB</b>
UNIVERSAL 56S SPECIAL 68S PERFECT 68X PERFECT 68XL EXCLUSIVE 84P	SPECIAL 68S PERFECT 68X PERFECT 68XL EXCLUSIVE 84P	SPECIAL 68S	UNIVERSAL 56S SPECIAL 68S PERFECT 68X PERFECT 68XL EXCLUSIVE 84P	SPECIAL 68S PERFECT 68X	UNIVERSAL 56S SPECIAL 68S	UNIVERSAL 56S SPECIAL 68S PERFECT 68X PERFECT 68XL EXCLUSIVE 84P

\* Kolory dostępne tylko z ościeżnicą Termo ALU

<b>ANTRACYT DREWNOPODOBNY*</b>	<b>WINCHESTER RENOLIT*</b>
SPECIAL 68S PERFECT 68XL EXCLUSIVE 84P	SPECIAL 68S PERFECT 68XL EXCLUSIVE 84P

## GŁADKIE RAMKA LUSTRO WENECKIE PASEK PLUS



Nie można skracać!

Od wewnątrz RAMKA PASEK PLUS INOX



szkło LUSTRO WENECKIE: W cenie drzwi

SPECIAL 68S	80N, 90E	<b>3540,00</b>	netto
PERFECT 68X	80N, 90E	<b>4740,00</b>	netto
PERFECT 68X	100E	<b>4940,00</b>	netto
PERFECT 68XL *	90E	<b>5070,00</b>	netto
EXCLUSIVE 84P	90E	<b>5920,00</b>	netto

\*Wersja z ościeżnicą Termo ALU68

<b>ANTRACYT</b>	<b>BIAŁY</b>	<b>DĄB SONOMA</b>	<b>ORZECH CIEMNY</b>	<b>WINCHESTER</b>	<b>VENGE</b>	<b>ZŁOTY DĄB</b>
UNIVERSAL 56S SPECIAL 68S PERFECT 68X PERFECT 68XL EXCLUSIVE 84P	SPECIAL 68S PERFECT 68X PERFECT 68XL EXCLUSIVE 84P	SPECIAL 68S	UNIVERSAL 56S SPECIAL 68S PERFECT 68X PERFECT 68XL EXCLUSIVE 84P	SPECIAL 68S PERFECT 68X	UNIVERSAL 56S SPECIAL 68S	UNIVERSAL 56S SPECIAL 68S PERFECT 68X PERFECT 68XL EXCLUSIVE 84P

\* Kolory dostępne tylko z ościeżnicą Termo ALU

<b>ANTRACYT DREWNOPODOBNY*</b>	<b>WINCHESTER RENOLIT*</b>
SPECIAL 68S PERFECT 68XL EXCLUSIVE 84P	SPECIAL 68S PERFECT 68XL EXCLUSIVE 84P



## GŁADKIE PASEK INOX

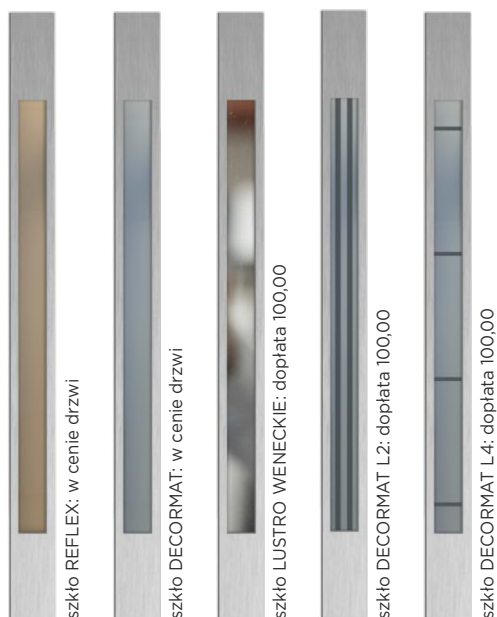

ANTRACYT	BIAŁY	DĄB SONOMA	ORZECH CIEMNY	WINCHESTER	VENGE	ZŁOTY DĄB
UNIVERSAL 56S SPECIAL 68S PERFECT 68X PERFECT 68XL EXCLUSIVE 84P	SPECIAL 68S PERFECT 68X PERFECT 68XL EXCLUSIVE 84P	SPECIAL 68S	UNIVERSAL 56S SPECIAL 68S PERFECT 68X PERFECT 68XL EXCLUSIVE 84P	SPECIAL 68S PERFECT 68X	UNIVERSAL 56S SPECIAL 68S	UNIVERSAL 56S SPECIAL 68S PERFECT 68X PERFECT 68XL EXCLUSIVE 84P

UNIVERSAL 56S	90E	<b>2720,00</b>	netto
SPECIAL 68S	80N, 90E	<b>3140,00</b>	netto
PERFECT 68X	80N, 90E	<b>4340,00</b>	netto
PERFECT 68X	100E	<b>4540,00</b>	netto
PERFECT 68XL*	90E	<b>4670,00</b>	netto
EXCLUSIVE 84P	90N	<b>5520,00</b>	netto

\*Wersja z ościeżnicą Termo ALU68

\* Kolory dostępne tylko z ościeżnicą Termo ALU

ANTRACYT DREWNOPODOBNY*	WINCHESTER RENOLIT*
SPECIAL 68S PERFECT 68XL EXCLUSIVE 84P	SPECIAL 68S PERFECT 68XL EXCLUSIVE 84P

## GŁADKIE PASEK INOX M6

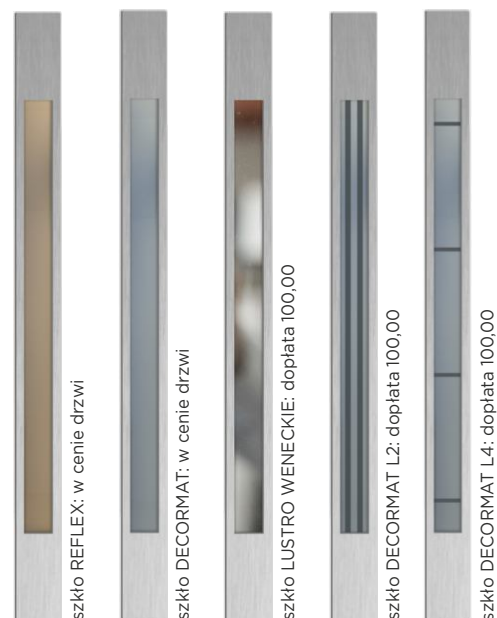

ANTRACYT	BIAŁY	DĄB SONOMA	ORZECH CIEMNY	WINCHESTER	VENGE	ZŁOTY DĄB
UNIVERSAL 56S SPECIAL 68S PERFECT 68X PERFECT 68XL EXCLUSIVE 84P	SPECIAL 68S PERFECT 68X PERFECT 68XL EXCLUSIVE 84P	SPECIAL 68S	UNIVERSAL 56S SPECIAL 68S PERFECT 68X PERFECT 68XL EXCLUSIVE 84P	SPECIAL 68S PERFECT 68X	UNIVERSAL 56S SPECIAL 68S	UNIVERSAL 56S SPECIAL 68S PERFECT 68X PERFECT 68XL EXCLUSIVE 84P

UNIVERSAL 56S	90E	<b>2820,00</b>	netto
SPECIAL 68S	80N, 90E	<b>3240,00</b>	netto
PERFECT 68X	80N, 90E	<b>4440,00</b>	netto
PERFECT 68XL*	90E	<b>4770,00</b>	netto
EXCLUSIVE 84P	90E	<b>5620,00</b>	netto

\*Wersja z ościeżnicą Termo ALU68

\* Kolory dostępne tylko z ościeżnicą Termo ALU

ANTRACYT DREWNOPODOBNY*	WINCHESTER RENOLIT*
SPECIAL 68S PERFECT 68XL EXCLUSIVE 84P	SPECIAL 68S PERFECT 68XL EXCLUSIVE 84P

## GŁADKIE PASEK PLUS INOX



Nie można skrócić!

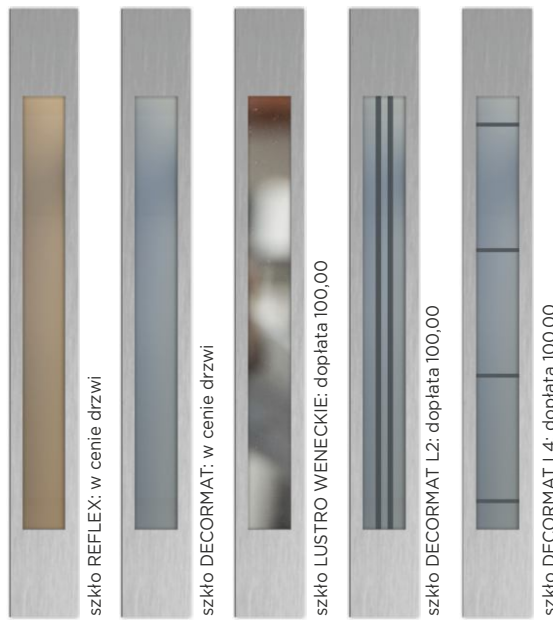

szkło REFLEX: w cenie drzwi

szkło DECORMAT: w cenie drzwi

szkło LUSTRO WENECKIE: dopłata 100,00

szkło DECORMAT L2: dopłata 100,00

szkło DECORMAT L4: dopłata 100,00

ANTRACYT	BIAŁY	DĄB SONOMA	ORZECH CIEMNY	WINCHESTER	VENGE	ZŁOTY DĄB
UNIVERSAL 56S SPECIAL 68S PERFECT 68X PERFECT 68XL EXCLUSIVE 84P	SPECIAL 68S PERFECT 68X PERFECT 68XL EXCLUSIVE 84P	SPECIAL 68S	UNIVERSAL 56S SPECIAL 68S PERFECT 68X PERFECT 68XL EXCLUSIVE 84P	SPECIAL 68S PERFECT 68X	UNIVERSAL 56S SPECIAL 68S	UNIVERSAL 56S SPECIAL 68S PERFECT 68X PERFECT 68XL EXCLUSIVE 84P

UNIVERSAL 56S	90E	<b>2870,00</b>
SPECIAL 68S	80N, 90E	<b>3290,00</b>
PERFECT 68X	80N, 90E	<b>4490,00</b>
PERFECT 68X	100E	<b>4690,00</b>
PERFECT 68XL*	90E	<b>4820,00</b>
EXCLUSIVE 84P	90E	<b>5670,00</b>

\*Wersja z ościeżnicą Termo ALU68

\* Kolory dostępne tylko z ościeżnicą Termo ALU

ANTRACYT DREWNOPODOBNY*	WINCHESTER RENOLIT*
SPECIAL 68S PERFECT 68XL EXCLUSIVE 84P	SPECIAL 68S PERFECT 68XL EXCLUSIVE 84P

## GŁADKIE PASEK SLIM INOX



Nie można skrócić!

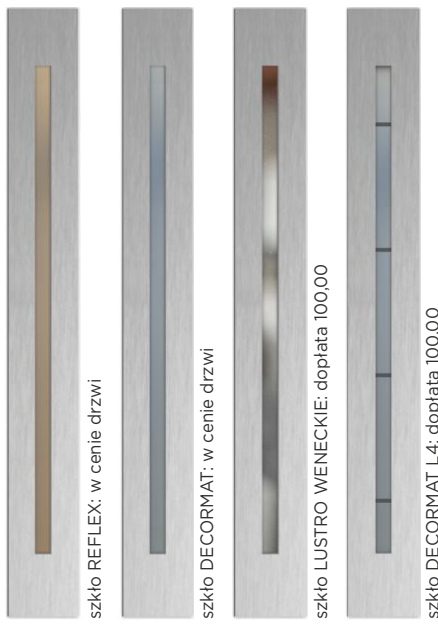

szkło REFLEX: w cenie drzwi

szkło DECORMAT: w cenie drzwi

szkło LUSTRO WENECKIE: dopłata 100,00

szkło DECORMAT L4: dopłata 100,00

ANTRACYT	BIAŁY	DĄB SONOMA	ORZECH CIEMNY	WINCHESTER	VENGE	ZŁOTY DĄB
UNIVERSAL 56S SPECIAL 68S PERFECT 68X PERFECT 68XL EXCLUSIVE 84P	SPECIAL 68S PERFECT 68X PERFECT 68XL EXCLUSIVE 84P	SPECIAL 68S	UNIVERSAL 56S SPECIAL 68S PERFECT 68X PERFECT 68XL EXCLUSIVE 84P	SPECIAL 68S PERFECT 68X	UNIVERSAL 56S SPECIAL 68S	UNIVERSAL 56S SPECIAL 68S PERFECT 68X PERFECT 68XL EXCLUSIVE 84P

UNIVERSAL 56S	90E	<b>2870,00</b>
SPECIAL 68S	80N, 90E	<b>3290,00</b>
PERFECT 68X	80N, 90E	<b>4490,00</b>
PERFECT 68X	100E	<b>4690,00</b>
PERFECT 68XL*	90E	<b>4820,00</b>
EXCLUSIVE 84P	90N	<b>5670,00</b>

\*Wersja z ościeżnicą Termo ALU68

\* Kolory dostępne tylko z ościeżnicą Termo ALU

ANTRACYT DREWNOPODOBNY*	WINCHESTER RENOLIT*
SPECIAL 68S PERFECT 68XL EXCLUSIVE 84P	SPECIAL 68S PERFECT 68XL EXCLUSIVE 84P

## GŁADKIE DRABINKA INOX

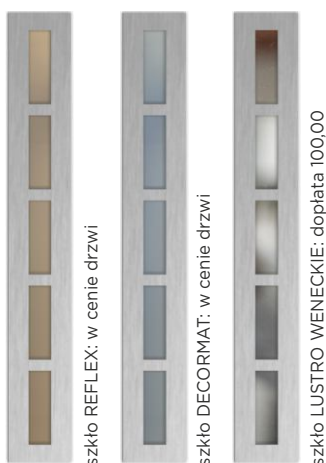

UNIVERSAL 56S	80N, 90E	<b>2720,00</b>	netto
SPECIAL 68S	80N, 90E	<b>3140,00</b>	netto
PERFECT 68X	80N, 90E	<b>4340,00</b>	netto
PERFECT 68X	100E	<b>4540,00</b>	netto
PERFECT 68XL*	90E	<b>4670,00</b>	netto
EXCLUSIVE 84P	90E	<b>5520,00</b>	netto

\*Wersja z ościeżnicą Termo ALU68

<b>ANTRACYT</b>	<b>BIAŁY</b>	<b>DĄB SONOMA</b>	<b>ORZECH CIEMNY</b>	<b>WINCHESTER</b>	<b>VENGE</b>	<b>ZŁOTY DĄB</b>
UNIVERSAL 56S SPECIAL 68S PERFECT 68X PERFECT 68XL EXCLUSIVE 84P	SPECIAL 68S PERFECT 68X PERFECT 68XL EXCLUSIVE 84P	SPECIAL 68S	UNIVERSAL 56S SPECIAL 68S PERFECT 68X PERFECT 68XL EXCLUSIVE 84P	SPECIAL 68S PERFECT 68X	UNIVERSAL 56S SPECIAL 68S	UNIVERSAL 56S SPECIAL 68S PERFECT 68X PERFECT 68XL EXCLUSIVE 84P

\* Kolory dostępne tylko z ościeżnicą Termo ALU

<b>ANTRACYT DREWNOPODOBNY*</b>	<b>WINCHESTER RENOLIT*</b>
SPECIAL 68S PERFECT 68XL EXCLUSIVE 84P	SPECIAL 68S PERFECT 68XL EXCLUSIVE 84P

## GŁADKIE DRABINKA PLUS INOX

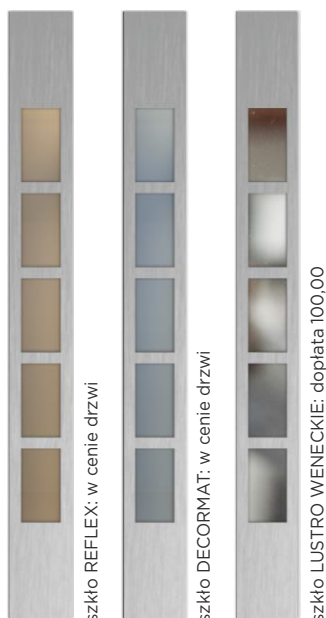

UNIVERSAL 56S	80N, 90E	<b>2870,00</b>	netto
SPECIAL 68S	80N, 90E	<b>3290,00</b>	netto
PERFECT 68X	80N, 90E	<b>4490,00</b>	netto
PERFECT 68X	100E	<b>4690,00</b>	netto
PERFECT 68XL*	90E	<b>4820,00</b>	netto
EXCLUSIVE 84P	90N	<b>5670,00</b>	netto

\*Wersja z ościeżnicą Termo ALU68

<b>ANTRACYT</b>	<b>BIAŁY</b>	<b>DĄB SONOMA</b>	<b>ORZECH CIEMNY</b>	<b>WINCHESTER</b>	<b>VENGE</b>	<b>ZŁOTY DĄB</b>
UNIVERSAL 56S SPECIAL 68S PERFECT 68X PERFECT 68XL EXCLUSIVE 84P	SPECIAL 68S PERFECT 68X PERFECT 68XL EXCLUSIVE 84P	SPECIAL 68S	UNIVERSAL 56S SPECIAL 68S PERFECT 68X PERFECT 68XL EXCLUSIVE 84P	SPECIAL 68S PERFECT 68X	UNIVERSAL 56S SPECIAL 68S	UNIVERSAL 56S SPECIAL 68S PERFECT 68X PERFECT 68XL EXCLUSIVE 84P

\* Kolory dostępne tylko z ościeżnicą Termo ALU

<b>ANTRACYT DREWNOPODOBNY*</b>	<b>WINCHESTER RENOLIT*</b>
SPECIAL 68S PERFECT 68XL EXCLUSIVE 84P	SPECIAL 68S PERFECT 68XL EXCLUSIVE 84P

## GŁADKIE LINEA'4 PLUS INOX

Brak możliwości zastosowania klamki SIMON oraz pochwyty A4.



szkło REFLEX: w cenie drzwi



szkło DECORMAT: w cenie drzwi



szkło LUSTRO WENECKIE: dopłata 100,00



szkło DECORMAT L2: dopłata 100,00

UNIVERSAL 56S	90E	<b>3120,00</b>	netto
SPECIAL 68S	90E	<b>3540,00</b>	netto
PERFECT 68X	90E	<b>4740,00</b>	netto
PERFECT 68X	100E	<b>4940,00</b>	netto
PERFECT 68XL *	90E	<b>5070,00</b>	netto
EXCLUSIVE 84P	90N	<b>5920,00</b>	netto

\*Wersja z ościeżnicą Termo ALU68

<b>ANTRACYT</b>	<b>BIAŁY</b>	<b>DĄB SONOMA</b>	<b>ORZECH CIEMNY</b>	<b>WINCHESTER</b>	<b>VENGE</b>	<b>ZŁOTY DĄB</b>
UNIVERSAL 56S SPECIAL 68S PERFECT 68X PERFECT 68XL EXCLUSIVE 84P	SPECIAL 68S PERFECT 68X PERFECT 68XL EXCLUSIVE 84P	SPECIAL 68S	UNIVERSAL 56S SPECIAL 68S PERFECT 68X PERFECT 68XL EXCLUSIVE 84P	SPECIAL 68S PERFECT 68X	UNIVERSAL 56S SPECIAL 68S	UNIVERSAL 56S SPECIAL 68S PERFECT 68X PERFECT 68XL EXCLUSIVE 84P

\* Kolory dostępne tylko z ościeżnicą Termo ALU

<b>ANTRACYT DREWNOPODOBNY*</b>	<b>WINCHESTER RENOLIT*</b>
SPECIAL 68S PERFECT 68X EXCLUSIVE 84P	SPECIAL 68S PERFECT 68XL EXCLUSIVE 84P

## GŁADKIE LINEA'4 INOX

Brak możliwości zastosowania klamki SIMON oraz pochwyty A4.



szkło REFLEX: w cenie drzwi



szkło DECORMAT: w cenie drzwi



szkło LUSTRO WENECKIE: dopłata 100,00

UNIVERSAL 56S	90E	<b>3070,00</b>	netto
SPECIAL 68S	90E	<b>3490,00</b>	netto
PERFECT 68X	90E	<b>4690,00</b>	netto
PERFECT 68X	100E	<b>4890,00</b>	netto
PERFECT 68XL *	90E	<b>5020,00</b>	netto
EXCLUSIVE 84P	90N	<b>5870,00</b>	netto

\*Wersja z ościeżnicą Termo ALU68

<b>ANTRACYT</b>	<b>BIAŁY</b>	<b>DĄB SONOMA</b>	<b>ORZECH CIEMNY</b>	<b>WINCHESTER</b>	<b>VENGE</b>	<b>ZŁOTY DĄB</b>
UNIVERSAL 56S SPECIAL 68S PERFECT 68X PERFECT 68XL EXCLUSIVE 84P	SPECIAL 68S PERFECT 68X PERFECT 68XL EXCLUSIVE 84P	SPECIAL 68S	UNIVERSAL 56S SPECIAL 68S PERFECT 68X PERFECT 68XL EXCLUSIVE 84P	SPECIAL 68S PERFECT 68X	UNIVERSAL 56S SPECIAL 68S	UNIVERSAL 56S SPECIAL 68S PERFECT 68X PERFECT 68XL EXCLUSIVE 84P

\* Kolory dostępne tylko z ościeżnicą Termo ALU

<b>ANTRACYT DREWNOPODOBNY*</b>	<b>WINCHESTER RENOLIT*</b>
SPECIAL 68S PERFECT 68X EXCLUSIVE 84P	SPECIAL 68S PERFECT 68XL EXCLUSIVE 84P



## GŁADKIE KWADRAT'4 INOX

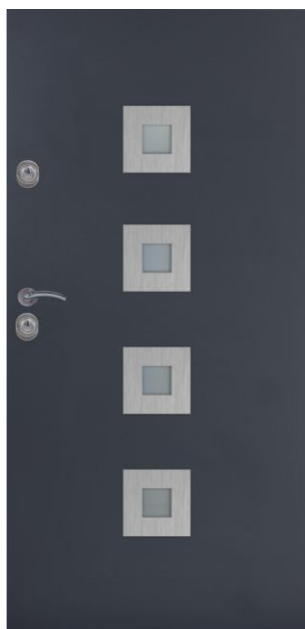

szkło REFLEX: w cenie drzwi



szkło DECORMAT: w cenie drzwi



szkło LUSTRO WENECKIE: dopłata 100,00

UNIVERSAL 56S 80N, 90E	<b>2870,00</b>
SPECIAL 68S 80N, 90E	<b>3290,00</b>
PERFECT 68X 80N, 90E	<b>4490,00</b>
PERFECT 68X 100E	<b>4690,00</b>
PERFECT 68XL* 90E	<b>4820,00</b>
EXCLUSIVE 84P 90N	<b>5670,00</b>

\*Wersja z ościeżnicą Termo ALU68

<b>ANTRACYT</b>	<b>BIAŁY</b>	<b>DĄB SONOMA</b>	<b>ORZECH CIEMNY</b>	<b>WINCHESTER</b>	<b>VENGE</b>	<b>ZŁOTY DĄB</b>
UNIVERSAL 56S SPECIAL 68S PERFECT 68X PERFECT 68XL EXCLUSIVE 84P	SPECIAL 68S PERFECT 68X PERFECT 68XL EXCLUSIVE 84P	SPECIAL 68S	UNIVERSAL 56S SPECIAL 68S PERFECT 68X PERFECT 68XL EXCLUSIVE 84P	SPECIAL 68S PERFECT 68X	UNIVERSAL 56S SPECIAL 68S	UNIVERSAL 56S SPECIAL 68S PERFECT 68X PERFECT 68XL EXCLUSIVE 84P

\* Kolory dostępne tylko z ościeżnicą Termo ALU

<b>ANTRACYT DREWNOPODOBNY*</b>	<b>WINCHESTER RENOLIT*</b>
SPECIAL 68S PERFECT 68XL EXCLUSIVE 84P	SPECIAL 68S PERFECT 68XL EXCLUSIVE 84P

## GŁADKIE OCZKO INOX



Nie można skrócić!



szkło REFLEX: w cenie drzwi



szkło DECORMAT: w cenie drzwi



szkło LUSTRO WENECKIE: dopłata 100,00

UNIVERSAL 56S 90E	<b>2870,00</b>
SPECIAL 68S 80N, 90E	<b>3290,00</b>
PERFECT 68X 80N, 90E	<b>4490,00</b>
PERFECT 68X 100E	<b>4690,00</b>
PERFECT 68XL* 90E	<b>4820,00</b>
EXCLUSIVE 84P 90N	<b>5670,00</b>

\*Wersja z ościeżnicą Termo ALU68

<b>ANTRACYT</b>	<b>BIAŁY</b>	<b>DĄB SONOMA</b>	<b>ORZECH CIEMNY</b>	<b>WINCHESTER</b>	<b>VENGE</b>	<b>ZŁOTY DĄB</b>
UNIVERSAL 56S SPECIAL 68S PERFECT 68X PERFECT 68XL EXCLUSIVE 84P	SPECIAL 68S PERFECT 68X PERFECT 68XL EXCLUSIVE 84P	SPECIAL 68S	UNIVERSAL 56S SPECIAL 68S PERFECT 68X PERFECT 68XL EXCLUSIVE 84P	SPECIAL 68S PERFECT 68X	UNIVERSAL 56S SPECIAL 68S	UNIVERSAL 56S SPECIAL 68S PERFECT 68X PERFECT 68XL EXCLUSIVE 84P

\* Kolory dostępne tylko z ościeżnicą Termo ALU

<b>ANTRACYT DREWNOPODOBNY*</b>	<b>WINCHESTER RENOLIT*</b>
SPECIAL 68S PERFECT 68XL EXCLUSIVE 84P	SPECIAL 68S PERFECT 68XL EXCLUSIVE 84P

## GŁADKIE FALA INOX



szkło REFLEX: w cenie drzwi



szkło DECORMAT: w cenie drzwi



szkło LUSTRO WENECKIE: dopłata 100,00



szkło DECORMAT L2: dopłata 100,00

UNIVERSAL 56S 80N, 90E	<b>2870,00</b>	netto
SPECIAL 68S 80N, 90E	<b>3290,00</b>	netto
PERFECT 68X 80N, 90E	<b>4490,00</b>	netto
PERFECT 68X 100E	<b>4690,00</b>	netto
PERFECT 68XL* 90E	<b>4820,00</b>	netto
EXCLUSIVE 84P 90NE	<b>5670,00</b>	netto

\*Wersja z ościeżnicą Termo ALU68

ANTRACYT	BIAŁY	DĄB SONOMA	ORZECH CIEMNY	WINCHESTER	VENGE	ZŁOTY DĄB
UNIVERSAL 56S SPECIAL 68S PERFECT 68X PERFECT 68XL EXCLUSIVE 84P	SPECIAL 68S PERFECT 68X PERFECT 68XL EXCLUSIVE 84P	SPECIAL 68S	UNIVERSAL 56S SPECIAL 68S PERFECT 68X PERFECT 68XL EXCLUSIVE 84P	SPECIAL 68S PERFECT 68X	UNIVERSAL 56S SPECIAL 68S	UNIVERSAL 56S SPECIAL 68S PERFECT 68X PERFECT 68XL EXCLUSIVE 84P

\* Kolory dostępne tylko z ościeżnicą Termo ALU

ANTRACYT DREWNOPODOBNY*	WINCHESTER RENOLIT*
SPECIAL 68S PERFECT 68XL EXCLUSIVE 84P	SPECIAL 68S PERFECT 68XL EXCLUSIVE 84P

## GŁADKIE LIMA'4 INOX



szkło REFLEX: w cenie drzwi



szkło DECORMAT: w cenie drzwi



szkło LUSTRO WENECKIE: dopłata 100,00

UNIVERSAL 56S 80N, 90E	<b>2970,00</b>	netto
SPECIAL 68S 80N, 90E	<b>3390,00</b>	netto
PERFECT 68X 80N, 90E	<b>4590,00</b>	netto
PERFECT 68X 100E	<b>4790,00</b>	netto
PERFECT 68XL* 90E	<b>4920,00</b>	netto
EXCLUSIVE 84P 90N	<b>5770,00</b>	netto

\*Wersja z ościeżnicą Termo ALU68

ANTRACYT	BIAŁY	DĄB SONOMA	ORZECH CIEMNY	WINCHESTER	VENGE	ZŁOTY DĄB
UNIVERSAL 56S SPECIAL 68S PERFECT 68X PERFECT 68XL EXCLUSIVE 84P	SPECIAL 68S PERFECT 68X PERFECT 68XL EXCLUSIVE 84P	SPECIAL 68S	UNIVERSAL 56S SPECIAL 68S PERFECT 68X PERFECT 68XL EXCLUSIVE 84P	SPECIAL 68S PERFECT 68X	UNIVERSAL 56S SPECIAL 68S	UNIVERSAL 56S SPECIAL 68S PERFECT 68X PERFECT 68XL EXCLUSIVE 84P

\* Kolory dostępne tylko z ościeżnicą Termo ALU

ANTRACYT DREWNOPODOBNY*	WINCHESTER RENOLIT*
SPECIAL 68S PERFECT 68XL EXCLUSIVE 84P	SPECIAL 68S PERFECT 68XL EXCLUSIVE 84P

## GŁADKIE PROSTOKĄT PLUS INOX

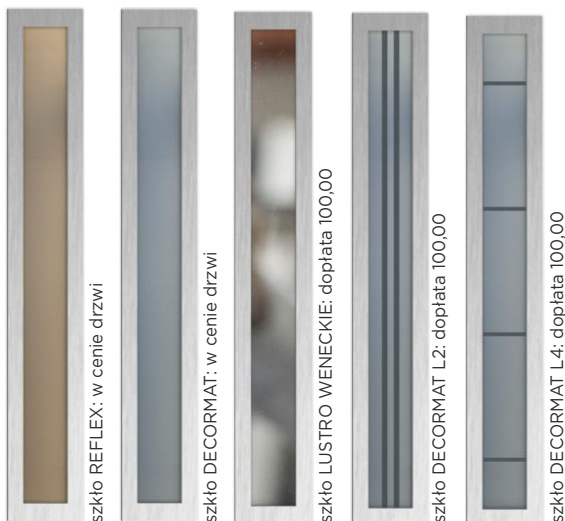

<b>ANTRACYT</b>	<b>BIAŁY</b>	<b>DĄB SONOMA</b>	<b>ORZECH CIEMNY</b>	<b>WINCHESTER</b>	<b>VENGE</b>	<b>ZŁOTY DĄB</b>
UNIVERSAL 56S SPECIAL 68S PERFECT 68X PERFECT 68XL EXCLUSIVE 84P	SPECIAL 68S PERFECT 68X PERFECT 68XL EXCLUSIVE 84P	SPECIAL 68S	UNIVERSAL 56S SPECIAL 68S PERFECT 68X PERFECT 68XL EXCLUSIVE 84P	SPECIAL 68S PERFECT 68X	UNIVERSAL 56S SPECIAL 68S	UNIVERSAL 56S SPECIAL 68S PERFECT 68X PERFECT 68XL EXCLUSIVE 84P

UNIVERSAL 56S 80N, 90E	<b>2720,00</b>	netto
SPECIAL 68S 80N, 90E	<b>3140,00</b>	netto
PERFECT 68X 80N, 90E	<b>4340,00</b>	netto
PERFECT 68X 100E	<b>4540,00</b>	netto
PERFECT 68XL* 90E	<b>4670,00</b>	netto
EXCLUSIVE 84P 90N	<b>5520,00</b>	netto

\*Wersja z ościeżnicą Termo ALU68

\* Kolory dostępne tylko z ościeżnicą Termo ALU

<b>ANTRACYT DREWNOPODOBNY*</b>	<b>WINCHESTER RENOLIT*</b>
SPECIAL 68S PERFECT 68XL EXCLUSIVE 84P	SPECIAL 68S PERFECT 68XL EXCLUSIVE 84P

## GŁADKIE PROSTOKĄT INOX

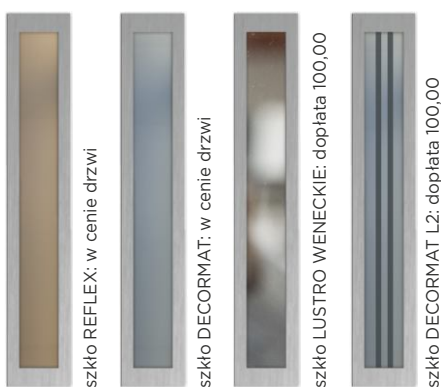

<b>ANTRACYT</b>	<b>BIAŁY</b>	<b>DĄB SONOMA</b>	<b>ORZECH CIEMNY</b>	<b>WINCHESTER</b>	<b>VENGE</b>	<b>ZŁOTY DĄB</b>
UNIVERSAL 56S SPECIAL 68S PERFECT 68X PERFECT 68XL EXCLUSIVE 84P	SPECIAL 68S PERFECT 68X PERFECT 68XL EXCLUSIVE 84P	SPECIAL 68S	UNIVERSAL 56S SPECIAL 68S PERFECT 68X PERFECT 68XL EXCLUSIVE 84P	SPECIAL 68S PERFECT 68X	UNIVERSAL 56S SPECIAL 68S	UNIVERSAL 56S SPECIAL 68S PERFECT 68X PERFECT 68XL EXCLUSIVE 84P

UNIVERSAL 56S 80N, 90E	<b>2620,00</b>	netto
SPECIAL 68S 80N, 90E	<b>3040,00</b>	netto
PERFECT 68X 80N, 90E	<b>4240,00</b>	netto
PERFECT 68X 100E	<b>4440,00</b>	netto
PERFECT 68XL* 90E	<b>4570,00</b>	netto
EXCLUSIVE 84P 90N	<b>5420,00</b>	netto

\*Wersja z ościeżnicą Termo ALU68

\* Kolory dostępne tylko z ościeżnicą Termo ALU

<b>ANTRACYT DREWNOPODOBNY*</b>	<b>WINCHESTER RENOLIT*</b>
SPECIAL 68S PERFECT 68XL EXCLUSIVE 84P	SPECIAL 68S PERFECT 68XL EXCLUSIVE 84P

## QUATRO PASEK PLUS INOX

Nie można skrócić!



szkło REFLEX: w cenie drzwi



szkło DECORMAT: w cenie drzwi



szkło LUSTRO WENECKIE: dopłata 100,00



szkło DECORMAT L2: dopłata 100,00



szkło DECORMAT L4: dopłata 100,00

SPECIAL 68S	80N, 90E
<b>3360,00</b> netto	
PERFECT 68X	90E
<b>4560,00</b> netto	

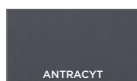

ANTRACYT

SPECIAL 68S  
PERFECT 68X



BIAŁY

PERFECT 68X



ORZECH CIEMNY

SPECIAL 68S  
PERFECT 68X



WINCHESTER

SPECIAL 68S  
PERFECT 68X



VENGE

SPECIAL 68S

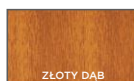

ZŁOTY DĄB

SPECIAL 68S  
PERFECT 68X

## QUATRO PASEK SLIM INOX

Nie można skrócić!



szkło REFLEX: w cenie drzwi



szkło DECORMAT: w cenie drzwi



szkło LUSTRO WENECKIE: dopłata 100,00



szkło DECORMAT L4: dopłata 100,00

SPECIAL 68S	80N, 90E
<b>3360,00</b> netto	
PERFECT 68X	90E
<b>4560,00</b> netto	

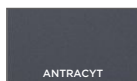

ANTRACYT

SPECIAL 68S  
PERFECT 68X



BIAŁY

PERFECT 68X



ORZECH CIEMNY

SPECIAL 68S  
PERFECT 68X



WINCHESTER

SPECIAL 68S  
PERFECT 68X



VENGE

SPECIAL 68S

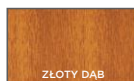

ZŁOTY DĄB

SPECIAL 68S  
PERFECT 68X



## GENUA DŁUGI PROSTOKĄT PCV



szkło REFLEX: w cenie drzwi



szkło DECORMAT: w cenie drzwi



szkło LUSTRO WENECKIE: dopłata 100,00

UNIVERSAL 56S 80N, 90E

**2320,00**



UNIVERSAL 56S



UNIVERSAL 56S



UNIVERSAL 56S

## GENUA GOTYK PCV



szkło REFLEX: w cenie drzwi



szkło DECORMAT: w cenie drzwi



szkło LUSTRO WENECKIE: dopłata 100,00

UNIVERSAL 56S 80N, 90E

**2320,00**



UNIVERSAL 56S



UNIVERSAL 56S

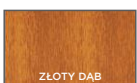

UNIVERSAL 56S



## GENUA SŁONKO PCV



szkło REFLEX: w cenie drzwi



szkło DECORMAT: w cenie drzwi



szkło LUSTRO WENECKIE: dopłata 100,00

UNIVERSAL 56S 80N, 90E

**2200,00**



UNIVERSAL 56S



UNIVERSAL 56S

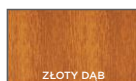

UNIVERSAL 56S

## GENUA LONDYN PCV



szkło REFLEX: w cenie drzwi



szkło DECORMAT: w cenie drzwi



szkło LUSTRO WENECKIE: dopłata 100,00

UNIVERSAL 56S 80N, 90E

**2200,00**



UNIVERSAL 56S



UNIVERSAL 56S

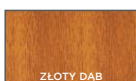

UNIVERSAL 56S

## RAMA PROSTOKĄT INOX



UNIVERSAL 56S 90E  
**2700,00** netto



szkło REFLEX: w cenie drzwi



szkło DECORMAT: w cenie drzwi



szkło LUSTRO WENECKIE: dopłata 100,00



szkło DECORMAT L2: dopłata 100,00



szkło DECORMAT L4: dopłata 100,00

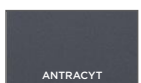

ANTRACYT

UNIVERSAL 56S



ORZECH CIEMNY

UNIVERSAL 56S

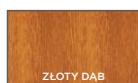

ZŁOTY DAB

UNIVERSAL 56S

## RAMA KWADRAT'4 INOX



UNIVERSAL 56S 90E  
**2950,00** netto



szkło REFLEX: w cenie drzwi



szkło DECORMAT: w cenie drzwi



szkło LUSTRO WENECKIE: dopłata 100,00



ANTRACYT

UNIVERSAL 56S



ORZECH CIEMNY

UNIVERSAL 56S

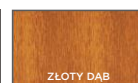

ZŁOTY DAB

UNIVERSAL 56S



## RAMA LIMA'4 INOX



szkło REFLEX: w cenie drzwi



szkło DECORMAT: w cenie drzwi

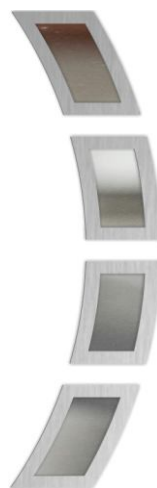

szkło LUSTRO WENECKIE: dopłata 100,00

UNIVERSAL 56S 90E  
3050,00 netto



ANTRACYT

UNIVERSAL 56S



ORZECH CIEMNY

UNIVERSAL 56S

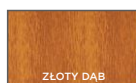

ZŁOTY DĄB

UNIVERSAL 56S

## RAMA LIMA'3 INOX



szkło REFLEX: w cenie drzwi



szkło DECORMAT: w cenie drzwi



szkło LUSTRO WENECKIE: dopłata 100,00



szkło DECORMAT L2: dopłata 100,00

UNIVERSAL 56S 90E  
2950,00 netto

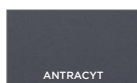

ANTRACYT

UNIVERSAL 56S



ORZECH CIEMNY

UNIVERSAL 56S

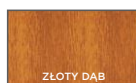

ZŁOTY DĄB

UNIVERSAL 56S



M1



Nie można skracać!

**APLIKACJE INOX i CZARNY MAT** dostępne we wszystkich modelach drzwi gładkich DELTA w wersji jednostronnej i dwustronnej.

Aplikacje ozdobne INOX i CZARNY MAT mają zastosowanie zarówno w drzwiach wewnętrznych wejściowych jak i zewnętrznych DELTA. Aplikacje INOX to paski z blachy nierdzewnej, a aplikacje CZARNY MAT to paski z blachy malowanej proszkowo, naklejane na powierzchnię skrzydła drzwiowego w celu urozmaicenia ich wyglądu. Aplikacje są odporne na warunki atmosferyczne.

Szerokość standardowego paska aplikacji wynosi 15mm, a we wzorze M8 - 30mm.

\* Wzór K1 po jednej stronie drzwi może być łączony z wzorami M3, M4, M8.

<b>M1-M10</b> INOX	jednostronnie	dopłata	<b>300,00</b>	netto
	obustronnie	dopłata	<b>430,00</b>	netto
<b>K1</b> INOX	jednostronnie	dopłata	<b>200,00</b>	netto
	obustronnie	dopłata	<b>300,00</b>	netto

M2



Nie można skracać!

M3



M4



M5



Nie można skracać!

M6



Nie można skracać!

M7



Nie można skracać!

M8



M9



Nie można skracać!

M10



Nie można skracać!

K1\*



Nie można skracać!

## Aplikacje CZARNY MAT

M4



M1



Nie można skracać!

M2



Nie można skracać!

M3



M5



Nie można skracać!

M6



Nie można skracać!

M7



Nie można skracać!

M8



M1-M8

jednostronnie	dopłata	<b>350,00</b>	NETTO
obustronnie	dopłata	<b>500,00</b>	NETTO

## Aplikacje LACOBEL

L1



Nie można skracać!  
Wyłącznie do drzwi wewnętrznych.

L2



Wyłącznie do drzwi wewnętrznych.  
Nie można zastosować klamki ALEX oraz SIMON.

APLIKACJE **LACOBEL** dostępne we wszystkich modelach drzwi wewnętrznych, gładkich DELTA w wersji jednostronnej i dwustronnej.

Aplikacje ozdobne LACOBEL mają zastosowanie w drzwiach wewnętrznych wejściowych DELTA. Aplikacje LACOBEL to czarne szkło naklejane na powierzchnię skrzydła drzwiowego w celu urozmaicenia ich wyglądu.

L1, L2

jednostronnie	dopłata	<b>550,00</b>	NETTO
obustronnie	dopłata	<b>750,00</b>	NETTO

## UNIVERSAL 56S



Nie można skrócić!

**ościeżnica SK56**  
stalowo-kompozytowa  
symetryczna

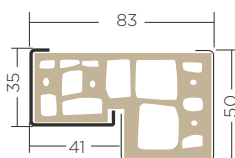

OKUCIA I PROGI  
jak na str. 10-11



z ościeżnicą  
SK56



RODZAJ SZKŁA

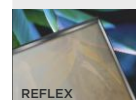

W cenie z ościeżnicą DELTA SK56:

PEŁNE  
PASEK INOX

90E

**3200,00** netto

Skrzydło złożone w całość z ościeżnicą i zawiasami.

## PERFECT 68X



Nie można skrócić!

**ościeżnica Termo ODS68**  
symetryczna

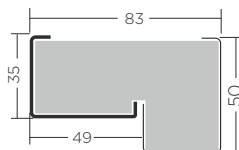

OKUCIA I PROGI  
jak na str. 24-25



PRZESZKLONE

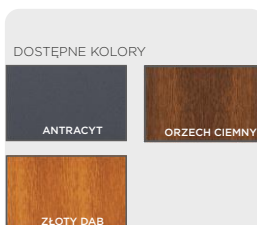

RODZAJ SZKŁA

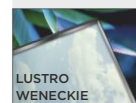

W cenie z ościeżnicą Termo ODS 68:

PEŁNE  
PASEK PLUS INOX

90E

**4590,00** netto

Skrzydło złożone w całość z ościeżnicą i zawiasami.

Na specjalne zamówienie - min. 20 szt. (min. 8 szt. jednego kierunku).

Drzwi dostępne w sprzedaży TYLKO na zapytanie ofertowe po ustaleniach z Biurem Handlowym firmy DELTA.

## UNIVERSAL 56S RC2

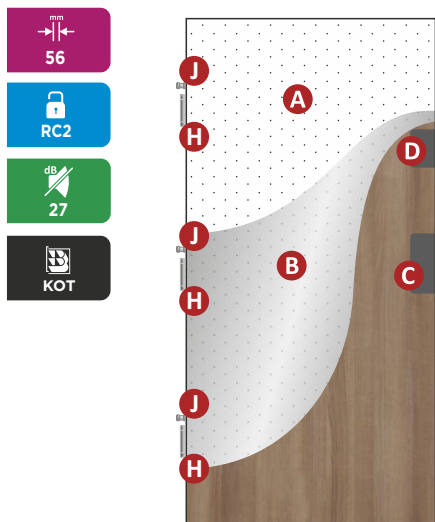

- A - Wypełnienie: **Styropian EPS**
- B - Stalowa blacha ocynkowana gr. 0,5 mm, z laminatem PCV
- C - Zamek główny Delta DZP
- D - Zamek dodatkowy Delta DH61
- H - Zawias Delta UNIVERSAL
- J - Bolce antywyważeniowe

## MAGNUM E56K

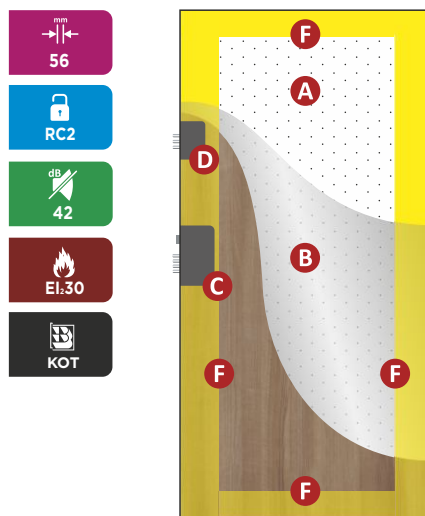

- A - Wypełnienie: **Panel Delta WKW**
- B - Stalowa blacha ocynkowana z laminatem PCV gr. 0,5 mm
- C - Zamek centralny DC6/Z klasy 6
- D - Zamek dodatkowy DH61
- F - Ramiak usztywniający z drewna klejonego

## DELUXE 56S

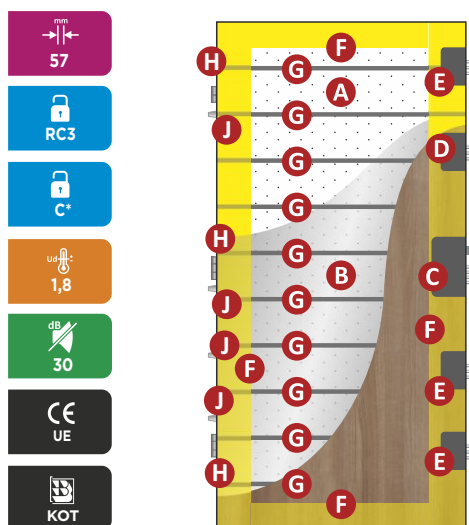

- A - Wypełnienie: Styropian EPS
- B - Stalowa blacha ocynkowana gr. 0,7 mm, z laminatem PCV
- C - System zamka centralnego Delta DC6/Z
- D - Zamek dodatkowy Delta DH71
- E - Zamki pomocnicze systemu centralnego Delta DC6P
- F - Ramiak usztywniający z drewna klejonego
- G - Pręty hartowane
- H - Zawias
- J - Bolec antywyważeniowy

\* Drzwi spełniają wymagania wytrzymałościowe klasy C zgodnie z normą PN-B-92270:1990

## MAGNUM 56K/L

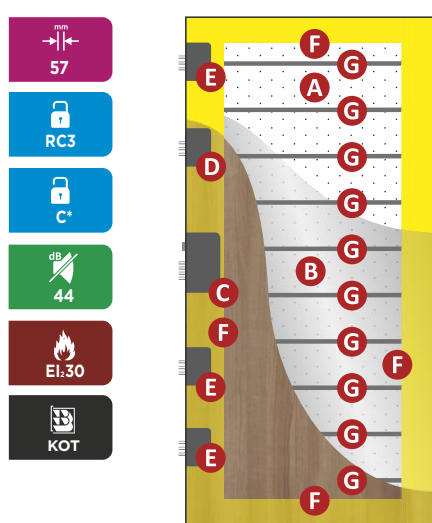

- A - Wypełnienie: **Panel Delta WKW**
- B - Stalowa blacha ocynkowana z laminatem PCV gr. 0,7 mm
- C - Zamek centralny DC6/Z klasy 6
- D - Zamek dodatkowy DH71
- E - Zamki pomocnicze systemu centralnego DC6P
- F - Ramiak usztywniający z drewna klejonego
- G - Pręty hartowane

\* Drzwi spełniają wymagania wytrzymałościowe klasy C zgodnie z normą PN-B-92270:1990



## Gałka elektroniczna GI20



Gałka elektroniczna  
**DELTA GI20**



Gałka elektroniczna  
**DELTA GI20-FP**  
Z czytnikiem linii papilarnych

Gałki elektroniczne Delta GI20: otwierane są za pomocą kodu cyfrowego, breloka zbliżeniowego oraz aplikacji w telefonie przez łącze Bluetooth, a wersja Delta GI20-FP jeszcze dodatkowo jest otwierana za pomocą skanowania odcisku linii papilarnych palca. Gałki elektroniczne w wersji GI20 są przeznaczone do mieszkań i pomieszczeń biurowych wewnątrz i na zewnątrz budynków (w drzwiach narażonych na czynniki atmosferyczne), a wersja GI20-FP z czytnikiem linii papilarnych jest przeznaczona wyłącznie do drzwi zamontowanych wewnątrz budynków.

Urządzenia te można stosować wszędzie tam, gdzie nie chcemy nosić ze sobą klucza, a nie istnieje podwyższone zagrożenie włamaniem. Gałka nie steruje ryglami zamka. Do otwarcia i zamknięcia rygli zamka nadal konieczne jest użycie klucza mechanicznego wkładki profilowej, gałka jedynie umożliwia cofanie zapadki (języka) zamka głównego, tak jak dokonuje tego uchwyt klamki, ale po poprawnej identyfikacji użytkownika oraz przekręceniu gałki. Ponadto, po zainstalowaniu Gałki GI20 pozostaje również możliwość otwierania drzwi wyłącznie kluczem wkładki profilowej - tak jak w przypadku klasycznych gałek sztywnych lub pochwytyw - a więc bez użycia gałki elektronicznej. Zamknięcie kluczem wkładki profilowej powoduje mechaniczne wysunięcie zasuwki (rygli zamka) co uniemożliwia jakiegokolwiek otwarcie drzwi bez użycia klucza wkładki profilowej. Gałki elektroniczne DELTA GI20 oraz GI20-FP mogą być stosowane do każdego modelu drzwi DELTA do większości drzwi innych producentów dostępnych na rynku bez konieczności wiercenia dodatkowego otworu na przewody elektryczne, gdyż energia elektryczna transportowana jest na drugą stronę skrzydła drzwiowego za pomocą izolowanych śrub, którymi skręcone są obie gałki.

Uwaga!!! Nie nałożenie tulejek izolacyjnych na śruby skręcające spowoduje zwarcie i uszkodzenie urządzenia oraz utratę gwarancji.

Gałka Delta GI20 obsługiwana i programowana jest przez aplikację TTLOCK w smartfonie - do pobrania w wersji na System IOS oraz Android i jest także w języku polskim. Dzięki aplikacji można zarządzać wieloma gałkami w domu lub firmie. Montaż Gałki elektronicznej Delta GI20 oraz podstawy jej obsługi i programowania jest dostępny na naszej stronie [www.delta.net.pl](http://www.delta.net.pl).

zamki elektroniczne  
portale  
ościeżnice regulowane  
ościeżnice  
naświetla  
okucia  
akcesoria

**DELTA**®

Ceny gałek elektronicznych nie zawierają ceny szyldu ochronnego zamka dolnego.

GAŁKA ELEKTRONICZNA GI20 **419,00** netto

GAŁKA ELEKTRONICZNA GI20 FP **519,00** netto

BRELOK ZBLIŻENIOWY **12,00** netto

SZYLD OCHRONNY T1 **49,00** netto

PROFIL SPRZĘGAJĄCY

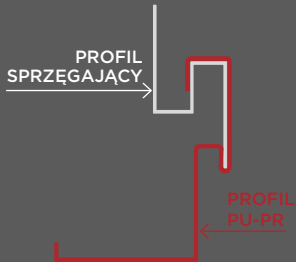

PROFIL PU-PR

OŚCIEŻNICA REGULOWANA PU-PR Z PROFILEM SPRZĘGAJĄCYM

Patent

## Portale i ościeżnice regulowane

System ościeżnic regulowanych PU-PR z profilem sprzęgającym.

Na specjalne zamówienie - minimum 20sztuk (minimum 8 sztuk z jednego kierunku). Portale, ościeżnice regulowane w sprzedaży TYLKO na zapytanie ofertowe po ustaleniu z Biurem Handlowym firmy DELTA.

Zalecany otwór montażowy dla drzwi 90E dla poniższych ościeżnic i portali to: 1020 x 2080 mm od poziomu zero. Portale dedykowane są wyłącznie do drzwi otwieranych do wewnątrz. Minimalna szerokość ściany, na którą montowana jest ościeżnica do drzwi z portalem wynosi 150 mm. Możliwość montażu po zakończeniu prac wykończeniowych.

wkrótce w sprzedaży



## Ościeżnice regulowane

Zabudowa z blachy powlekanej folią PCV w wybranym kolorze z oferty producenta. Wycena inwestycyjna wyłącznie na zapytanie ofertowe!

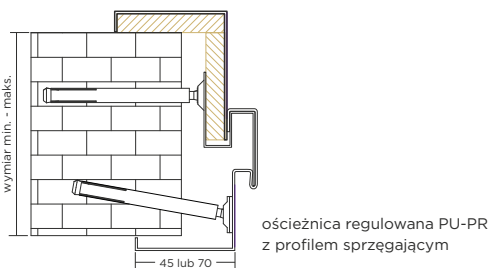

wymiar min. - maks. (mm)

150-170

170-190

190-210

210-230

230-250

250-270

270-290

290-310

wkrótce w sprzedaży



## Portal przygotowany pod zabudowę

Dowolny sposób wykończenia od zewnętrznej strony w zakresie inwestora (np. płyta meblowa, itp.). Do wyboru przystosowania ościeżnicy do różnych grubości płyt: 12, 18, 20mm.

Wycena inwestycyjna wyłącznie na zapytanie ofertowe!

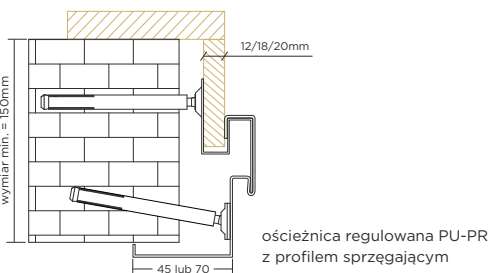

przygotowane do grubości płyty (mm)

12

18

20

wkrótce w sprzedaży

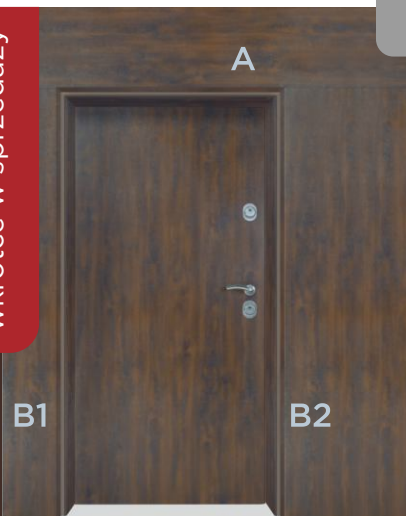

## Portal w zabudowie stalowej

Możliwość wykonania portali w kolorze drzwi z oferty producenta. Do wyboru rozwiązania symetryczne lub asymetryczne. Należy zsumować podstawową dopłatę z każdą częścią (lewą, prawą oraz górną), aby otrzymać całościową dopłatę za portal.

Wycena inwestycyjna wyłącznie na zapytanie ofertowe!

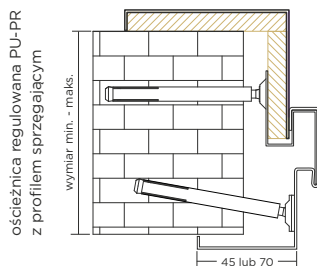

wymiar (mm)

100

150

200

250

300

350

400

450

500

Wszystkie ceny podane w katalogu są netto. Należy doliczyć VAT.

DELTA

drzwi pilnują domu

DELTA 2022 | 57

# Ościeżnice stalowe PU, PD i PM / Termo ODS

Ościeżnice stalowe DELTA wykonane są z wysokogatunkowej blachy ocynkowanej grubości 1,2 (Universal 56S, Master 56KR/56KR2, Special 68S/68SH) lub 1,5 mm (pozostałe modele), oklejonej laminatem PCV w kolorze skrzydła drzwi. Są to profile zimne.

**UWAGA!** Niskie temperatury zewnętrzne, podwyższona wilgotność i zła wentylacja we wnętrzu domu mogą powodować oszronienie lub pocenie się (skraplanie się wilgoci) ościeżnic stalowych PU i PD wykonanych z profilu jednoczęściowego wewnątrz budynku. Aby ograniczyć to zjawisko firma DELTA, jako pierwsza w Polsce, wprowadziła do sprzedaży ciepłe ościeżnice drewniano-stalowe Termo ODS, z przegrodą termiczną, które zalecamy montować we wszystkich drzwiach zewnętrznych narażonych na czynniki atmosferyczne.

OŚCIEŻNICA PU56  
OŚCIEŻNICA PU/UNI56

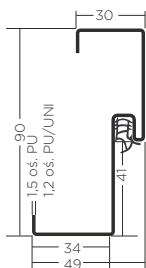

OŚCIEŻNICA PD56/150

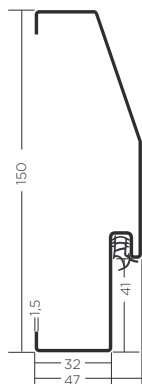

OŚCIEŻNICA PU68

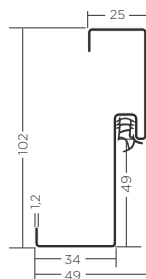

OŚCIEŻNICA PD68/150



OŚCIEŻNICA PM84/150

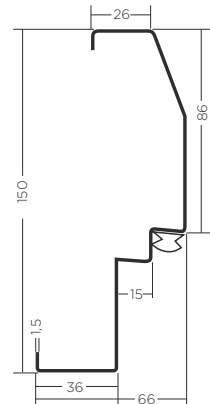

wymiar:	80N, 90E, 100E	80N, 90E	80N, 90E	80N, 90E	80N, 90E
zastosowanie do:	UNIVERSAL 56S PREMIUM 56S MASTER 56KR/56KR2 MAGNUM 56K	PREMIUM 56S MAGNUM 56K MAGNUM 58K	SPECIAL 68S/68SH PREMIUM 68S	MAGNUM 68KR	MAGNUM 84K

## ZALECANE KONFIGURACJE

drzwi wewnętrzne  
otwierane do wewnątrz  
ościeżnice:  
PU/UNI56, PU68

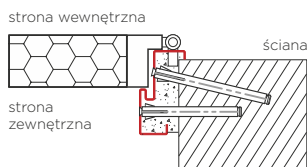

Montaż ościeżnicy PU/UNI56  
do wewnętrznej krawędzi ściany

drzwi wewnętrzne  
otwierane do wewnątrz  
ościeżnice:  
PD56/150, PD 68/150

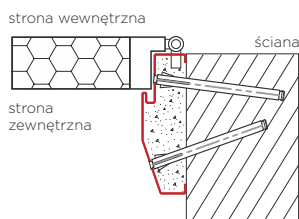

Montaż ościeżnicy PD56  
do wewnętrznej krawędzi ściany

drzwi zewnętrzne  
otwierane do wewnątrz  
ościeżnice:  
Termo ODS56, ODS68

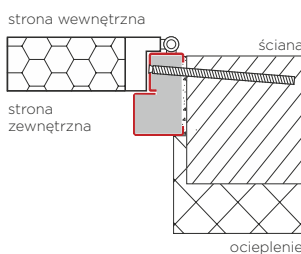

Montaż ościeżnicy Termo ODS  
do wewnętrznej krawędzi ściany

drzwi zewnętrzne  
otwierane na zewnątrz  
ościeżnice:  
Termo ODS56, ODS68

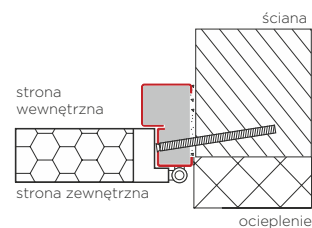

Montaż ościeżnicy Termo ODS  
do zewnętrznej krawędzi ściany

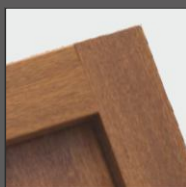

POŁĄCZENIE  
BELEK OŚCIEŻNICY  
DREWNIANO-STALOWEJ  
TERMO ODS  
POD KĄTEM 90°



POŁĄCZENIE  
BELEK OŚCIEŻNICY  
STALOWEJ PU, PD, PM  
POD KĄTEM 45°



ZASŁEPKA OTWORU  
MONTAŻOWEGO  
STALOWA



WIDOK OTWORÓW  
W OŚCIEŻNICY  
STALOWEJ PU I PD  
ORAZ TERMO ODS



ELEKTROZACZEP  
ZAMONTOWANY  
W OŚCIEŻNICY  
TERMO ODS65  
I TERMO ODS68

## ościeżnice symetryczne Termo ODS

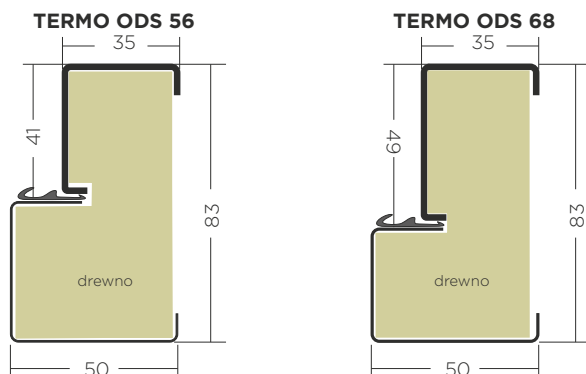

## poszerzenia Termo ODS

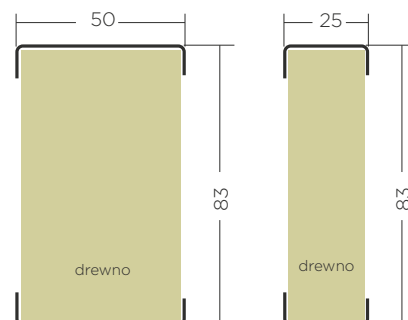

Cennik poszerzeń patrz str. 65: AKCESORIA DODATKOWE

System ciepłych ościeżnic drewniano-stalowych Termo ODS jest oryginalnym rozwiązaniem firmy Delta, który dzięki innowacyjnemu połączeniu drewna klejonego oraz dwóch niezależnych profili (różnej grubości) blachy laminowanej pozwala na zastosowanie ww. ościeżnic do drzwi zewnętrznych zarówno energooszczędnych, antywłamaniowych oraz przeciwpożarowych. System ten można również rozbudować o naswietla oraz poszerzenia. Właściwości użytkowe systemu zostały opisane przy poszczególnych typach drzwi.

## ościeżnice Termo ALU

## poszerzenie Termo ALU

**NOWOŚĆ**

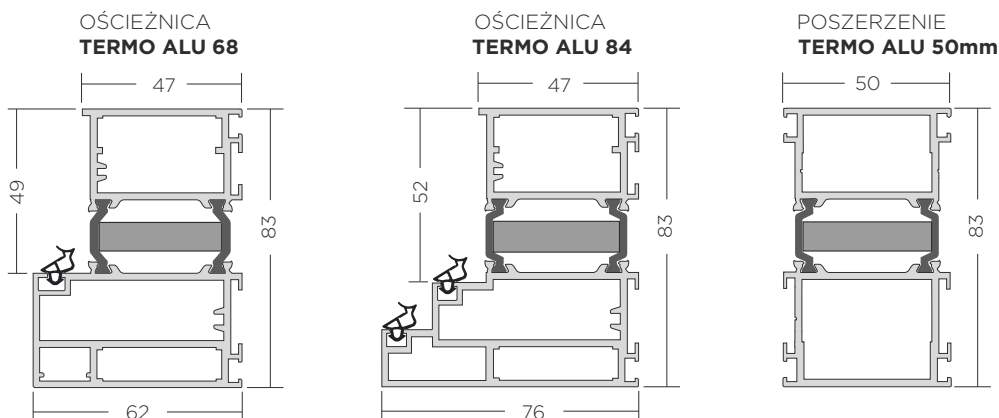

System ciepłych ościeżnic aluminiowych TERMO ALU zaleca się stosować do drzwi zewnętrznych w połączeniu z nasświetlami bocznymi i górnym (patrz str. 60 - 61). Zapewnia to doskonałe dopasowanie profili ościeżnicy, nasświetli i poszerzeń. Możemy je stosować w modelach drzwi grubości 68 mm (Special 68S/68SH i Perfect 68XL) oraz w drzwiach grubości 84 mm (Exclusive 84P). Wewnątrz profilu TERMO ALU znajduje się izolacja termiczna, przeciwdziałająca przemarzaniu ościeżnicy w niskich temperaturach okresu zimowego.



REGULACJA DOCISKU JEZYKA KLAMKOWEGO I OTWÓR ZAPADKI ZAMKA GŁÓWNEGO W OŚCIEŻNICY TERMO ALU



REGULACJA DOCISKU ZAMKA HAKOWEGO POMOCNICZEGO

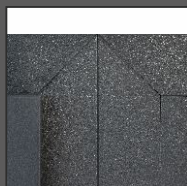

POŁĄCZENIE PROFILU OŚCIEŻNICY TERMO ALU Z PROFILEM NAŚWIETLA TERMO ALU



ZAWIAS I GNIAZDO NA BOLCE ANTYWYWAŻENIOWE OŚCIEŻNICY TERMO ALU 84



ELEKTROZACZEP W OŚCIEŻNICY TERMO ALU



# Naświetla Termo ODS



Możemy je stosować w modelach drzwi grubości 68 mm (Special 68S/68SH i Perfect 68X).

Rama naświetli wykonana jest z połączenia klejonej drewna iglastego oraz blachy stalowej w kolorze drzwi, podobnie jak w ościeżnicach drewniano stalowych typu Termo ODS.

Szyba bezpieczna P2 grubości 29 mm, pakiet 2-szybowy.

Przenikalność cieplna szyby  $U_g = 1,1 \text{ W} / (\text{m}^2\text{K})$ .

Od strony zewnętrznej oferujemy szybę REFLEX, DECORMAT, LUSTRO WENECKIE lub DECORMAT L4.

Z uwagi na łączenie wielu elementów blachy laminowanej PVC (naświetla, ościeżnice, skrzydła) o grubości 0,5mm, 0,7mm oraz 1,5mm pochodzących z różnych dostaw - mogą pojawić się różnice w odcieniach.

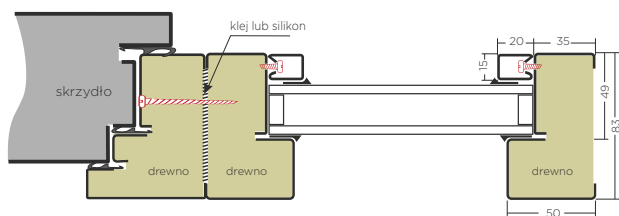
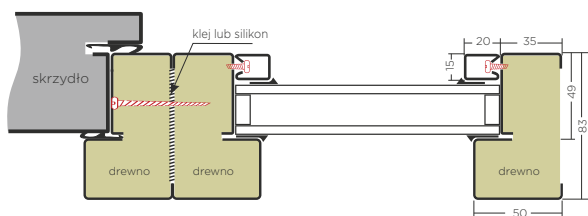

## TYPY NAŚWIETLI Termo ODS i Termo ALU:



typ naświetli	wymiar zewnętrzny z drzwiami SPECIAL 68S PERFECT 68X	SZYBA REFLEX lub DECORMAT	SZYBA LUSTRO WENECKIE lub DECORMAT L4
<b>A 30cm</b>	1300 x 2080mm	<b>1500,00</b>	<b>1600,00</b>
<b>A 50cm</b>	1500 x 2080mm	<b>1670,00</b>	<b>1770,00</b>
<b>B 30cm</b>	1600 x 2080mm	<b>3000,00</b>	<b>3200,00</b>
<b>B 50cm</b>	2000 x 2080mm	<b>3340,00</b>	<b>3540,00</b>
<b>C 30cm</b>	1000 x 2380mm	<b>1390,00</b>	<b>1490,00</b>
<b>D 30cm</b>	1300 x 2380mm	<b>3000,00</b>	<b>3200,00</b>
<b>D 50cm</b>	1500 x 2380mm	<b>3170,00</b>	<b>3370,00</b>
<b>E 30cm</b>	1600 x 2380mm	<b>4500,00</b>	<b>4800,00</b>
<b>E 50cm</b>	2000 x 2380mm	<b>4840,00</b>	<b>5140,00</b>

Wszystkie ceny podane w katalogu są netto. Należy doliczyć VAT.

## DOSTĘPNA KOLORYSTYKA DLA NAŚWIETLI Termo ODS i Termo ALU:

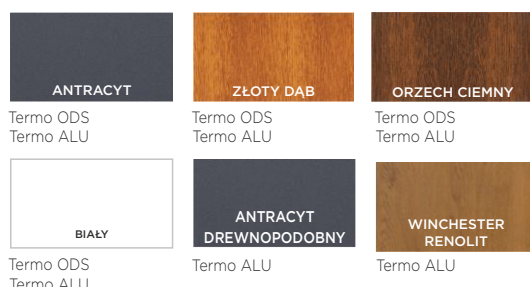

Naświetla przeznaczone są do pomieszczeń o niskim lub przeciętnym zagrożeniu włamaniem.

Ościeżnica drzwi i naświetle zaprojektowane są do postawienia na poziom gotowej, wykończonej posadzki.

Krawędzie styku spodu naświetla bocznego oraz gotowej podłogi muszą być bezwzględnie zaizolowane materiałem typu silikon sanitarny lub klej montażowy, aby nie nastąpiło przesiąkanie wody opadowej do wnętrza pomieszczenia.

Tolerancja wymiarów: do 1m +/- 1mm, pow. 1m +/- 2mm

Naświetla górne występują z szybami: REFLEX, LUSTRO WENECKIE, DECORMAT.

### UWAGA!!!

Montaż naświetli do drzwi DELTA znosi ważność certyfikatu odporności na włamanie uzyskanego dla samych drzwi.



Zapewnia doskonale dopasowanie profili naświetli i ościeżnicy, w systemie DELTA Termo ALU.

Możemy je stosować w modelach drzwi grubości 68 mm (Special 68S/ 68SH i Perfect 68XL) oraz w drzwiach grubości 84 mm (Exclusive 84P). Wewnątrz profilu TERMO ALU znajdują się specjalne materiały izolacyjne oraz tzw. termo-breaki, które przeciwdziałają przemarzaniu naświetla w niskich temperaturach.

W przypadku zbyt szerokiego otworu w murze istnieje możliwość zastosowania poszerzenia Termo ALU szer. 50mm.

Szyba bezpieczna P2 grubości 49 mm, pakiet 3-szybowy.

Przenikalność cieplna szyby  $U_g = 0,6 \text{ W}/(\text{m}^2\text{K})$ .

Od strony zewnętrznej oferujemy szybę REFLEX, DECORMAT, LUSTRO WENECKIE lub DECORMAT L4.

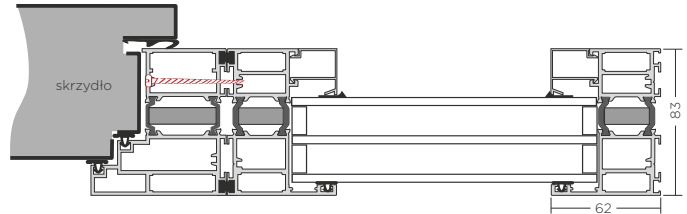
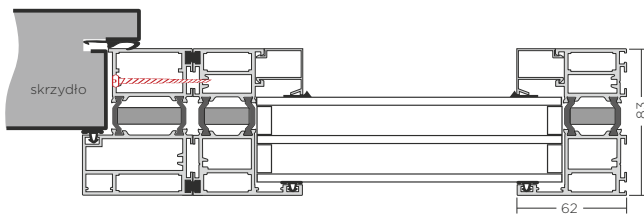

### RODZAJE SZYB W NAŚWIETLACH:



tylko naświetla boczne

typ naświetli	wymiar zewnętrzny z drzwiami PERFECT 68XL	wymiar zewnętrzny z drzwiami EXCLUSIVE 84P	SZYBA REFLEX lub DECORMAT	SZYBA LUSTRO WENECKIE lub DECORMAT L4
<b>A 30cm</b>	1328 x 2082 mm	1358 x 2096 mm	<b>1820,00</b>	<b>1920,00</b>
<b>A 40cm</b>	1428 x 2082 mm	1458 x 2096 mm	<b>1940,00</b>	<b>2040,00</b>
<b>A 50cm</b>	1528 x 2082 mm	1558 x 2096 mm	<b>2050,00</b>	<b>2150,00</b>
<b>B 30cm</b>	1628 x 2082 mm	1658 x 2096 mm	<b>3640,00</b>	<b>3840,00</b>
<b>B 40cm</b>	1828 x 2082 mm	1858 x 2096 mm	<b>3880,00</b>	<b>4080,00</b>
<b>B 50cm</b>	2028 x 2082 mm	2058 x 2096 mm	<b>4100,00</b>	<b>4300,00</b>
<b>C 30cm</b>	1028 x 2382 mm	1058 x 2396 mm	<b>1 590,00</b>	<b>1690,00</b>
<b>D 30cm</b>	1328 x 2382 mm	1358 x 2396 mm	<b>3640,00</b>	<b>3840,00</b>
<b>D 40cm</b>	1428 x 2382 mm	1458 x 2396 mm	<b>3880,00</b>	<b>4080,00</b>
<b>D 50cm</b>	1528 x 2382 mm	1558 x 2396 mm	<b>4100,00</b>	<b>4300,00</b>
<b>E 30cm</b>	1628 x 2382 mm	1658 x 2396 mm	<b>5460,00</b>	<b>5760,00</b>
<b>E 40cm</b>	1828 x 2382 mm	1858 x 2396 mm	<b>5820,00</b>	<b>6120,00</b>
<b>E 50cm</b>	2028 x 2382 mm	2058 x 2396 mm	<b>6150,00</b>	<b>6450,00</b>

# Okucia INOX ze stali nierdzewnej, okucia ALU

Okucia ze stali nierdzewnej INOX oraz aluminium anodowanego, znajdujące się w standardzie drzwi Delta charakteryzują się wysoką odpornością na czynniki atmosferyczne.

**UWAGA!** Na czas budowy domu zaleca się założenie okuć zastępczych ponieważ długotrwały kontakt z materiałami budowlanymi (cement, wapno, gips itp) może powodować miejscowe przebarwienia i liczne zarysowania powierzchni. Obowiązkowo należy wykonywać konserwację i czyszczenie okuć drzwiowych przy drzwiach zewnętrznych zaraz po montażu oraz średnio 2 razy do roku (instrukcja obok). Okucia INOX i ALU występują w kolorze srebrnym, a niektóre modele kolorze czarnym matowym.



STANDARD DO DRZWI:

PERFECT 68X  
PERFECT 68XL  
EXCLUSIVE 84P  
MAGNUM 84P

STANDARD DO DRZWI:

POZOSTAŁE MODELE  
(nie stosuje się do UNIVERSAL 56S)

STANDARD DO DRZWI:

SPECIAL 68S/68SH  
PERFECT 68X  
PERFECT 68XL  
MAGNUM 68KR  
EXCLUSIVE 84P

STANDARD DO DRZWI:

SPECIAL 68S/68SH  
PERFECT 68X  
PERFECT 68XL  
MAGNUM 68KR  
EXCLUSIVE 84P

ZA DOPEŁATA DO DRZWI:

POZOSTAŁE MODELE

POZOSTAŁE MODELE  
(nie stosuje się do UNIVERSAL 56S)

SPECIAL 68S/68SH  
PERFECT 68X  
PERFECT 68XL  
MAGNUM 68KR  
EXCLUSIVE 84P

SPECIAL 68S/68SH  
PERFECT 68X  
PERFECT 68XL  
MAGNUM 68KR  
EXCLUSIVE 84P

UWAGI:

Stal nierdzewna.

Bez możliwości zastosowania zapornicy.

Stal nierdzewna malowana proszkowo. Do zestawu okuć w kolorze CZARNY MAT stosuje się wkładki w kolorze srebrnym.

Bez możliwości zastosowania zapornicy.

Aluminium anodowane.

Nie można stosować w drzwiach z przeszkleniami LINEA'4.

Bez możliwości zastosowania zapornicy.

Aluminium malowane proszkowo. Do zestawu okuć w kolorze CZARNY MAT stosuje się wkładki w kolorze srebrnym.

Nie można stosować w drzwiach z przeszkleniami LINEA'4.

Bez możliwości zastosowania zapornicy.



STANDARD DO DRZWI:

UNIVERSAL 56S  
PREMIUM 56S  
MASTER 56KR/56KR2  
MAGNUM 56K  
MAGNUM 58K  
SPECIAL 68S/68SH  
MAGNUM 68KR

STANDARD DO DRZWI:

POZOSTAŁE MODELE  
(nie stosuje się do UNIVERSAL 56S, EXCLUSIVE 84P)

STANDARD DO DRZWI:

MAGNUM 84K

STANDARD DO DRZWI:

WSZYSTKIE MODELE

ZA DOPEŁATA DO DRZWI:

Stal nierdzewna.  
W drzwiach Delta UNIVERSAL 56S występują szyldy Delta T1, w drzwiach MAGNUM 58K występuje szyld T4.

Stal nierdzewna.

Stal nierdzewna.

OD WEWNĄTRZ: klamka VERA INOX

# Pochwyty (Antaby)

Mocowania pochwyty A2 wykorzystują otwory na klamkę i rozetę górnego zamka w skrzydle drzwiowym. Od strony wewnętrznej znajduje się klasyczna klamka i sztyld TAMARA'2 INOX. Przy zastosowaniu w drzwiach Delta pochwyty INOX lub klamkogałki sztywnej ANETA INOX otwarcie drzwi od zewnątrz możliwe jest wyłącznie przez przekręcenie zamka dolnego kluczem. Zalecamy zastosować elektrozaczep z funkcją DZIEN/NOC, który umożliwia otwieranie drzwi bez użycia klucza.

**UWAGA!** Na czas budowy domu zaleca się założenie okuć zastępczych ponieważ długotrwały kontakt z materiałami budowlanymi (cement, wapno, gips itp.) może powodować miejscowe przebarwienia i liczne zarysowania powierzchni.

Do pochwyty w kolorze CZARNY MAT stosuje się wkładki w kolorze srebrnym.



**ZASTOSOWANIE:**  
za dopłatą 450,00  
PREMIUM 56S  
SPECIAL 68S/68SH  
PERFECT 68X  
PERFECT 68XL  
MAGNUM 68KR  
EXCLUSIVE 84P

**ZASTOSOWANIE:**  
za dopłatą 450,00  
PREMIUM 56S  
SPECIAL 68S/68SH  
PERFECT 68X  
PERFECT 68XL  
MAGNUM 68KR  
EXCLUSIVE 84P

**ZASTOSOWANIE:**  
za dopłatą 550,00  
PREMIUM 56S  
SPECIAL 68S/68SH  
PERFECT 68X  
PERFECT 68XL  
MAGNUM 68KR  
EXCLUSIVE 84P

**ZASTOSOWANIE:**  
za dopłatą 550,00  
PREMIUM 56S  
SPECIAL 68S/68SH  
PERFECT 68X  
PERFECT 68XL  
MAGNUM 68KR  
EXCLUSIVE 84P

**ZASTOSOWANIE:**  
za dopłatą 700,00  
PREMIUM 56S  
SPECIAL 68S/68SH  
PERFECT 68X  
PERFECT 68XL  
MAGNUM 68KR  
EXCLUSIVE 84P

**UWAGA!**  
Pochwyty A4  
nie można  
stosować  
w drzwiach  
z przeszkleniem  
LINEA'2 INOX  
i LINEA'4 INOX.

**ZASTOSOWANIE:**  
za dopłatą 550,00  
PERFECT 68X  
PERFECT 68XL  
MAGNUM 68KR  
EXCLUSIVE 84P

Do wszystkich pochwyty istnieje  
możliwość zastosowania elektrozaczepu  
z funkcją DZIEN/NOC.

Jak czyścić, pielęgnować i konserwować okucia drzwiowe,  
w tym okucia INOX ?

- Wycierać należy zawsze zgodnie z kierunkiem szlifowania gąbką, miękką szmatką, a najlepiej włókniną ścierną do stali nierdzewnej.
- Stosować do czyszczenia np. mleczko CIF lub środki do stali nierdzewnej dostępne na rynku.
- Myć wodą z dodatkiem niewielkiej ilości octu lub cytryny.
- Można też użyć Preparatu do czyszczenia i pielęgnacji stali nierdzewnej „GREENTEQ”, który znajduje się w naszych akcesoriach dodatkowych (patrz katalog Delta - akcesoria dodatkowe).
- Zaraz po zamontowaniu drzwi oraz po każdym umyciu należy użyć najlepiej wazeliny technicznej lub przynajmniej oleju jadalnego lub silnikowego - niewielką ilość nanieść na miękką szmatkę i przetrzeć wszystkie elementy metalowe, czyli klamki, sztyldy, zamki, wkładki, zawiasy i ramki INOX.

Czyszczenia i konserwacji należy dokonywać po zamontowaniu drzwi  
oraz przynajmniej 2 razy w roku, na wiosnę i na jesień.

Niewłaściwa pielęgnacja lub niewłaściwe użytkowanie.

Do polerowania nie używać, pod groźbą utraty gwarancji:

- Druciaków, szczotek stalowych.
- Środków polerskich, proszków powodujących zarysowania.
- Środków czyszczących zawierających kwas solny, chlor, wybielaczy.

W trakcie prowadzenia prac budowlanych należy bezwzględnie elementy ze stali nierdzewnej zabezpieczyć przed osadzeniem się nalotów i zarysowaniami poprzez nasmarowanie olejem lub wazeliną techniczną i założenie folii ochronnej, a po zakończeniu prac budowlanych dokonać pielęgnacji i konserwacji jak opisano powyżej. W pobliżu elementów ze stali nierdzewnej nie wolno spawać, przecinać szlifierką kątową oraz pylić innymi osadami i pyłami stalowymi, gdyż to właśnie te zanieczyszczenia osadzające się na powierzchni elementów ze stali nierdzewnej korodują, a nie sama stal nierdzewna.



## OKAPNIK



**ZA DOPLATĄ 30,00**

Do drzwi otwierających się do wewnątrz pomieszczenia. Poprawia wodoszczelność. Podczas montażu, od góry musi być zaizolowany silikonem bezbarwnym.

## PROFIL ZAMYKAJĄCY



**ZA DOPLATĄ 22,00**

Profil zamykający na spód skrzydła po samodzielnym skróceniu drzwi lub do drzwi Delta narażonych na trudne warunki użytkowania. Zapobiega falowaniu i rozwarstwianiu się spodu drzwi, wzmacnia i usztywnia jego konstrukcję.

## ZAPORNICA (SZTYWNY ŁAŃCUCH)



**ZA DOPLATĄ 50,00**

Zapornicę można zastosować w modelach, PREMIUM 56S i MAGNUM 56K. Pozwala na uchylenie drzwi na ok. 7 cm. Nie można jej stosować w modelach innych niż wyżej wymienione. Nie może być stosowana z ościeżnicami Termo ODS, Termo ALU, klamkami Tamara2 Inox i Simon oraz z elektrozaczepem.

## ZAWIAS SAMOZAMYKAJĄCY DELTA PREMIUM



**ZA DOPLATĄ 150,00**

Zawias samozamykający stosuje się głównie do modeli MAGNUM. W drzwiach P.POŻ. jest stosowany jako opcja bez dopłaty. Może być także stosowany w pozostałych modelach za wyjątkiem UNIVERSAL 56S w opcji za dopłatą. Nie może być stosowany w połączeniu z zamkiem rolkowym DC6/Z w skrzydle.

## ZAWIAS REGULOWANY DELTA PREMIUM R 3D



**ZA DOPLATĄ 60,00**

Zawiasy regulowane PREMIUM R mogą być stosowane we wszystkich modelach za wyjątkiem UNIVERSAL. Pozwalają na podnoszenie skrzydła do 3mm bez konieczności ściągania go z ościeżnicy (jak w przypadku zawiasów standardowych).

## ELEKTROZACZEP 12V Z MONTAŻEM W OŚCIEŻNICY



**ZA DOPLATĄ 220,00**

Elektrozaczep z funkcją DZIEN/NOC 12V AC/DC z montażem w ościeżnicach stalowych, drewniano-stalowych Termo ODS oraz aluminiowych Termo Alu. Stosuje się w większości modeli drzwi DELTA. Umożliwia również otwieranie drzwi z zainstalowanym pochwytem, bez konieczności używania klucza.

## WIZJER CYKLOP



**ZA DOPLATĄ 85,00**

Do drzwi przeciwpożarowych Delta serii MAGNUM lub do innych modeli drzwi. Kąt widzenia bez zniekształceń do 160°.

## WIZJER DELTA FDV P.POŻ.



**ZA DOPLATĄ 40,00**

Stosuje się do drzwi przeciwpożarowych Delta serii MAGNUM. Kąt widzenia bez zniekształceń wynosi 120°.

## WIZJER



**W CENIE DRZWI**

**CENA KATALOGOWA 18,00**

W standardzie do drzwi pełnych, bez P.POŻ. oraz drzwi przeszklonych.

## KONTAKTRON (CZUJKA STYKOWA)



**ZA DOPLATĄ 95,00**

Kontaktron montuje się w skrzydło i ościeżnicę i podłącza się do systemu alarmowego.

## ZAMEK WPUSZCZANY DC6/Z - ROLKOWY

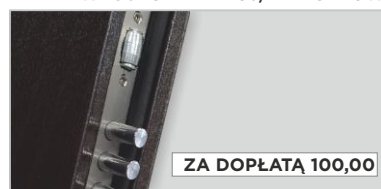

**ZA DOPLATĄ 100,00**

Zamek wpuszczany DC6/Z - rolkowy można stosować gdy do drzwi zakładamy pochwyty lub gałkę sztywną. Pozwala na otwieranie drzwi bez użycia klucza. Nie może być stosowany w drzwiach z zamkiem listwowym z hakami oraz z samozamykaczem lub zawiasem samozamykającym.

## ETYKIETA ZNAMIONOWA IMP lub ITB



**ZA DOPLATĄ 20,00**

Etykieta znamionowa IMP lub ITB dla drzwi o podwyższonej odporności na włamanie posiadających certyfikat Instytutu Mechaniki Precyzyjnej (IMP) lub Instytutu Techniki Budowlanej (ITB) w Warszawie. Dostępna w modelach PREMIUM 56S, MAGNUM 56K, MAGNUM 58K, DE LUXE 56S i MASTER 56KR oraz MAGNUM 68KR.

## OCIEPLENIE PODPROGOWE XPS



ZA DOPLATĄ 45,00

Ocieplenie podprogowe XPS stosujemy wyłącznie do ościeżnic Termo ODS oraz Termo ALU w drzwiach zewnętrznych. Grubość ocieplenia wynosi 5cm i można je łączyć w wielokrotności. Długość całkowita elementu wynosi 125cm.

## ODBOJNIK (STOPER)



ZA DOPLATĄ 12,00

Odbojnik (stoper) ograniczający otwieranie drzwi powyżej kąta 90 stopni, zalecany do drzwi otwieranych na zewnątrz, aby uniknąć wyłamывanie drzwi o elewację zewnętrzną. Wysokość 47mm, średnica 36mm.

## SAMOZAMYKACZ NAWIERZCHNIOWY



OUDE ZA DOPLATĄ 150,00  
GEZE 2000 ZA DOPLATĄ 250,00

Samozamykacz Delta OUDE lub GEZE 2000 występuję w kolorze srebrnym.

## WIZJER ELEKTRONICZNY



ZA DOPLATĄ 330,00

Elektryczny wizjer drzwiowy z pamięcią wewnętrzną DDS-2 może być stosowany do wszystkich modeli drzwi z oferty firmy Delta. Posiada ekran LCD 3,2" oraz funkcję dzwonka. Po naciśnięciu dzwonka zapisuje do 50 zdjęć.

## PREPARAT DO CZYSZCZENIA STALI NIERDZEWNEJ



ZA DOPLATĄ 35,00

Preparat w aerozolu o pojemności 400ml zalecany do czyszczenia, pielęgnacji i konserwacji okuć metalowych, ramek oraz aplikacji ze stali nierdzewnej INOX.

## LOCK SPRAY

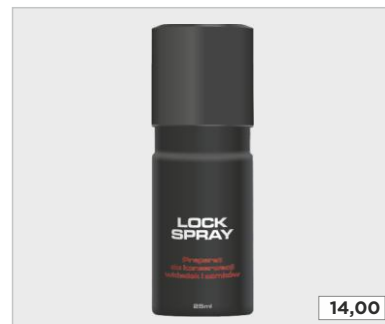

14,00

Preparat do konserwacji wkładek i zamków LOCK SPRAY o pojemności 25 ml.

## PRÓG OPADOWY



ZA DOPLATĄ 175,00

Dodatkowe uszczelnienie spodu drzwi Delta MAGNUM 56K oraz MAGNUM 68K w wersji P.POZ., a także PERFECT 68X, EXCLUSIVE 84P.

## BLACHA MONTAŻOWA DO OŚCIEŻNIC STALOWYCH



ZA DOPLATĄ 3,00/szt.

Blacha montażowa ościeżnic stalowych do futryn o szerokości 90 mm i 150 mm. Ułatwiają montaż ościeżnic stalowych, PU, PD i PM.

## POSZERZENIA DO OŚCIEŻNIC DREWNIANO-STALOWYCH ODS



25mm - ZA DOPLATĄ 180,00/szt.  
50mm - ZA DOPLATĄ 200,00/szt.

Poszerzenia ODS o szerokości 25mm i 50mm stosuje się w celu manewrowania wymiarami szerokości i wysokości ościeżnic ODS. Występuję w kolorach: ANTRACYT, BIAŁY, ORZECH CIEMNY, ŻŁOTY DĄB. Całkowita wysokość profilu 2076mm. Schematy techniczne - patrz str. 59.

## ZESTAW MONTAŻOWY 6 DYBLI Z ZAŚLEPKAMI



ZA DOPLATĄ 20,00

Zestaw 6 sztuk dybli do montażu ościeżnic stalowych z zaślepkami plastikowymi, do drzwi Delta Universal 56S. Występuję w długościach 112 i 152mm.

## ZESTAW MONTAŻOWY 12 DYBLI Z ZAŚLEPKAMI



ZA DOPLATĄ 27,00

Zestaw 12 sztuk dybli do montażu ościeżnic stalowych z zaślepkami plastikowymi, do wszystkich modeli drzwi Delta za wyjątkiem Universal 56S. Występuję w długościach 112 i 152mm.

## POSZERZENIA TERMO ALU 50mm



ZA DOPLATĄ 260,00/szt.

Poszerzenia Termo ALU o szerokości 50mm stosuje się w celu manewrowania wymiarami szerokości i wysokości ościeżnic ODS. Występuję w kolorach: ANTRACYT, BIAŁY, ORZECH CIEMNY, ŻŁOTY DĄB, WINCHESTER RENOLIT oraz ANTRACYT DREWNO-PODOBNY. Schematy techniczne - patrz str. 59.

# Tabele wymiarowe

PU56, PD56/150, Termo ODS56

UNIVERSAL 56S, PREMIUM 56S, MASTER 56KR/56KR2, MAGNUM 56K, MAGNUM 58K\*\*

szerokość drzwi	A	B	C	D	E	F	PU56		PD56/150 PD58/150**		Termo ODS56 symetryczna	
							G1, G	H1, H	G	H	G	H
<b>80N</b>	778	798	828	1997	2000	2016	838, 876	2030, 2052	872	2050	880	2055
<b>90E</b>	900	920	950	2020	2023	2038	960, 998	2050, 2072	994	2072	1000	2077
<b>100E*</b>	1000	1020	1050	2020	2023	2038	1060, 1098	2050, 2072	1094	2072	1100	2077

\*dotyczy wyłącznie drzwi PREMIUM 56S

\*\*MAGNUM 58K występuje wyłącznie z ościeżnicą PD58/150

PU68

SPECIAL 68S/68SH, PREMIUM 68S

PD68/150

MAGNUM 68KR

Termo ODS68

SPECIAL 68S/68SH, PREMIUM 68S, PERFECT 68X, MAGNUM 68KR

Termo ALU68

SPECIAL 68S/68SH, PREMIUM 68S, PERFECT 68XL

szerokość drzwi	A	B	C	D	E	F	PU68		PD68/150		Termo ODS68		Termo ALU68	
							G1, G	H1, H	G	H	G	H	G	H
SPECIAL 68S/68SH PREMIUM 68S <b>80N</b>	778	798	828	2020	2018	2032	828, 878	2045, 2070	-	-	880	2072	-	-
SPECIAL 68S/68SH PREMIUM 68S <b>90E</b>	900	920	950	2020	2018	2032	950, 1000	2045, 2070	-	-	1002	2072	1028	2082
PERFECT 68X <b>80N</b>	778	798	828	2020	2005	2035	-	-	-	-	880	2072	-	-
PERFECT 68X <b>90E</b>	900	920	950	2020	2005	2035	-	-	-	-	1002	2072	-	-
PERFECT 68X <b>100E*</b>	1000	1020	1050	2020	2005	2035	-	-	-	-	1102	2072	-	-
PERFECT 68XL <b>80N</b>	778	978	828	2020	2005	2035	-	-	-	-	-	-	906	2082
PERFECT 68XL <b>90E</b>	900	920	950	2020	2005	2035	-	-	-	-	-	-	1028	2082
MAGNUM 68KR <b>80N</b>	778	798	828	2020	2005	2035	-	-	878	2070	880	2072	-	-
MAGNUM 68KR <b>90E</b>	900	920	950	2020	2005	2035	-	-	1000	2070	1002	2072	-	-

PM 84/150

MAGNUM 84K

Termo ALU84

EXCLUSIVE 84P

szerokość drzwi	A	B	C	D	E	F	PM 84/150		Termo ALU84	
							G1, G	H1, H	G	H
EXCLUSIVE 84P <b>90E</b>	904	920	980	2020	2005	2048	-	-	1056	2082
MAGNUM 84K <b>80N</b>	778	798	858	2020	2005	2048	858, 910	2068, 2090	-	-
MAGNUM 84K <b>90E</b>	902	920	980	2020	2005	2048	980, 1032	2068, 2090	-	-

DO MODELU  
DRZWI DELTA: **UNIVERSAL 56S, PREMIUM 56S, MASTER 56KR/56KR2, MAGNUM 56K, MAGNUM 58K**

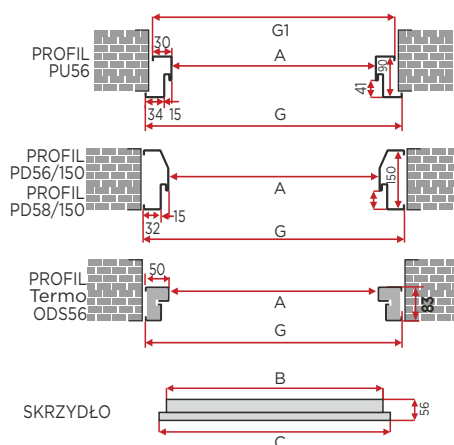
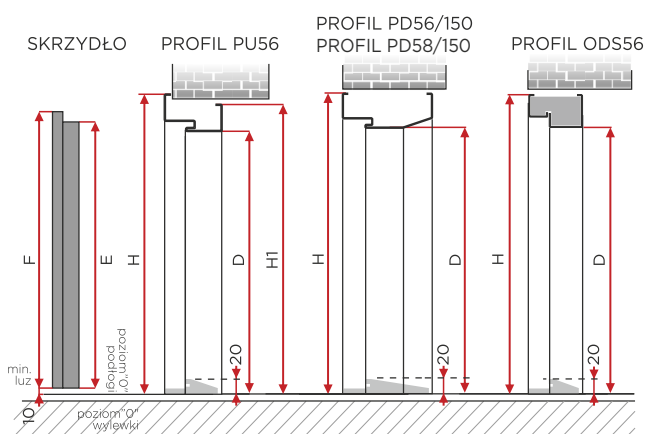

DO MODELU  
DRZWI DELTA: **SPECIAL 68S/68SH, PREMIUM 68, PERFECT 68X, PERFECT 68XL, MAGNUM 68KR**

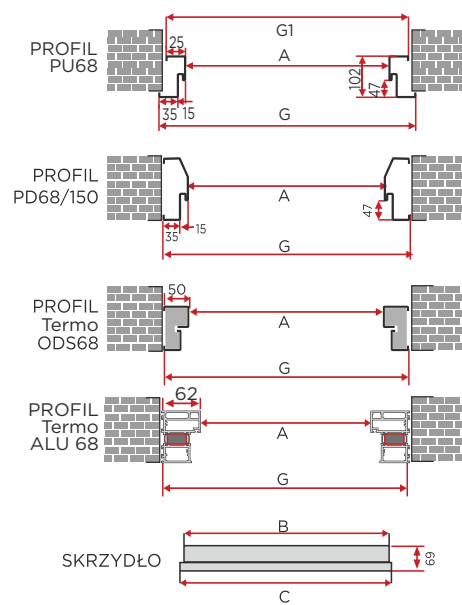
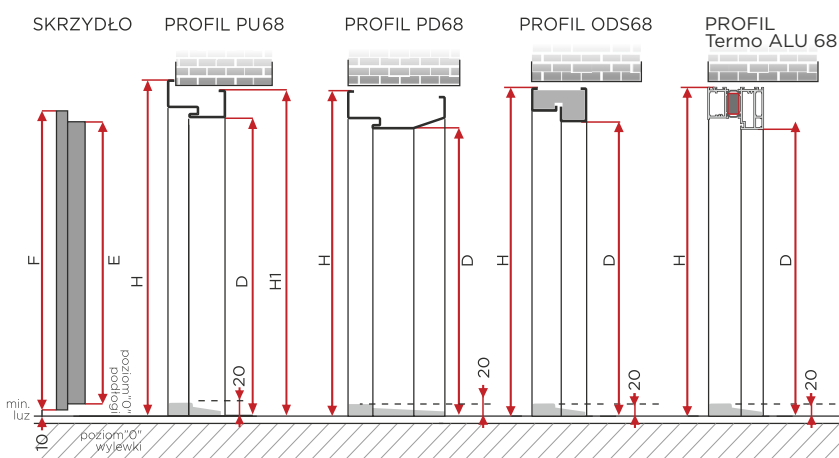

DO MODELU  
DRZWI DELTA: **EXCLUSIVE 84P, MAGNUM 84K**

